

EWH 201

1 000 / 2 000 W



SK

NÁSTENNÝ OHRIEVAČ VZDUCHU

Návod na montáž, obsluhu a údržbu

CZ

NÁSTĚNNÝ OHŘÍVAČ VZDUCHU

Návod k montáži, obsluze a údržbě

Obr. 1

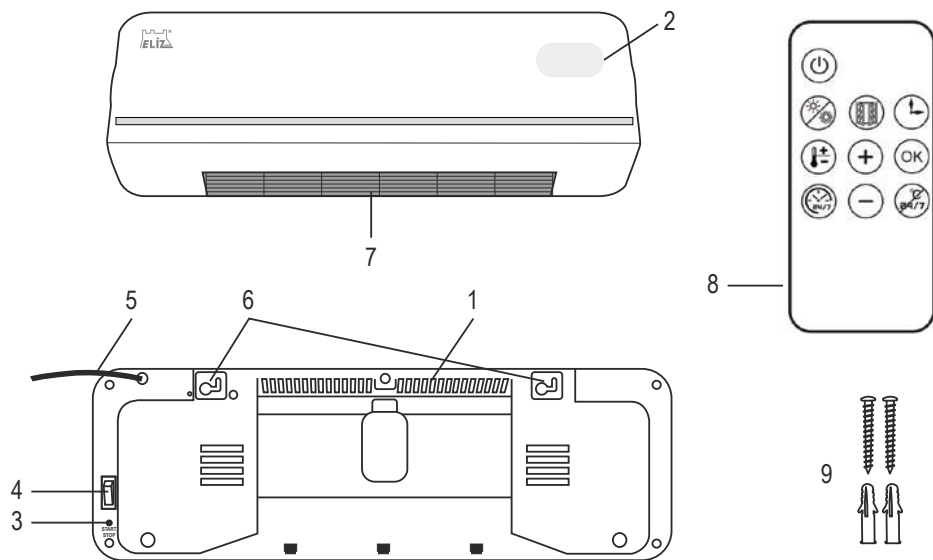

Obr. 2

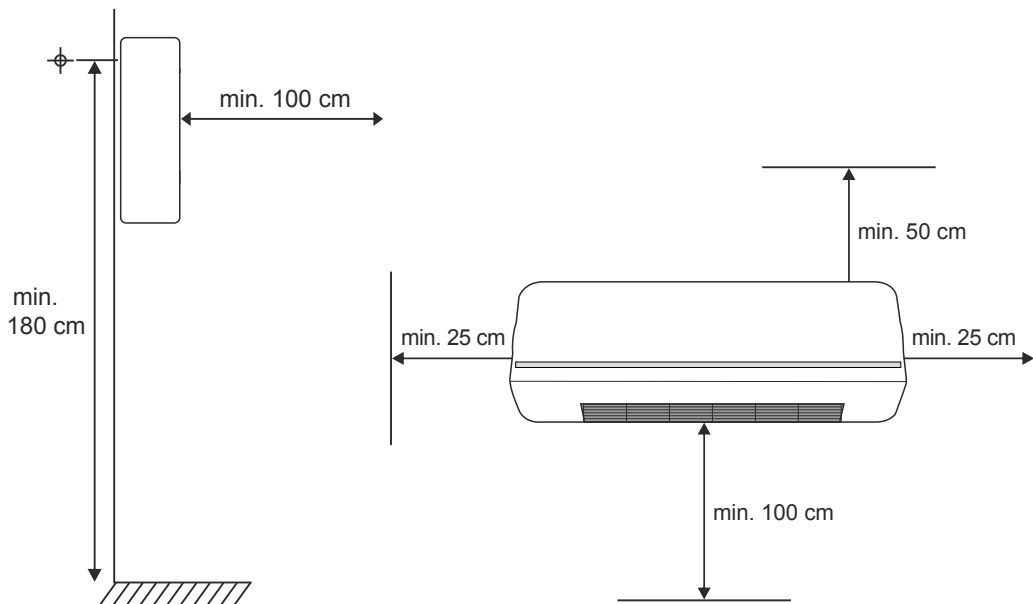

SK Návod na montáž, obsluhu a údržbu



Pred inštaláciou a používaním výrobku si pozorne prečítajte tento návod!

Požiadavky a odporúčania v ňom uvedené musia byť dodržané. Dodržiavanie pravidiel tohoto návodu je súčasťou opatrenia pre bezpečné používanie konvektora a je jedným z podmienok pre uznanie záruky.

Výrobok má medzinárodný certifikát CE a je v súlade s technickými normami podľa EN.

Značka CE znamená, že výrobok spĺňa všetky základné požiadavky:

- Smernice o elektromagnetickej kompatibilite
- Smernice o nízkom napätí



Deťom mladším ako 3 roky sa musí zabrániť v prístupe k spotrebiču, pokiaľ nie sú trvalo pod dozorom.

Deti vo veku 3 - 8 rokov nesmú pripojiť spotrebič do zásuvky, regulovať ho, čistiť alebo vykonať údržbu.

Deti vo veku 3 - 8 rokov môžu používať len tlačidlo zapnúť/vypnúť, a to za predpokladu, že je spotrebič nainštalovaný a pripravený na normálnu prevádzku, ak sú deti pod dozorom a sú poučené o bezpečnom používaní spotrebiča a chápu možné nebezpečenstvá pri používaní výrobku.



Tento výrobok môžu používať deti staršie ako 8 rokov, ako aj osoby so zníženými fyzickými, zmyslovými alebo duševnými schopnosťami, alebo nedostatkom skúseností a znalostí, pokiaľ im osoba zodpovedná za ich bezpečnosť poskytuje dohľad alebo ich poučila o používaní výrobku. Zodpovedná osoba musí zabezpečiť aby bolo zabránené deťom manipulovať s týmto výrobkom!



VÝSTRAHA! Niektoré časti tohto výrobku môžu byť pri používaní veľmi horúce a môžu spôsobiť popálenie. Zvláštnu pozornosť venujte vtedy, ak sú prítomné zraniteľné osoby alebo deti.

DÔLEŽITÉ BEZPEČNOSTNÉ UPOZORNENIA

- Pred zapojením spotrebiča sa uistite, že napätie vo vašej domácnosti je rovnaké ako napätie uvedené na výrobnom štítku výrobku. Spotrebič pripojte len do jednofázovej elektrickej zásuvky, ktorá je v súlade s údajmi na štítku výrobku.
- Uistite sa, že je zariadenie vypnuté pred pripojením do elektrickej siete.
- Ohrievač je určený výhradne na použitie v interiéri a inštaláciu len do miestností, ktoré je možné vykurovať elektrickým vykurovaním a miestnosť musí mať zabezpečené dostatočné vetranie. Použitie na iné účely ako použitie v interiéri môže byť nebezpečné!



UPOZORNENIE!

**Je zakázané prikryvať ohrievač!
Hrozí riziko prehriatia a požiaru!**

- Neblokujte vstup a výstup vzduchu ohrievača, aby bolo zabezpečené správne cirkulovanie vzduchu.
- Ohrievač nie je vhodný na vonkajšie a komerčné použitie a nie je určený pre chov zvierat! Výrobca nenesie zodpovednosť za poruchy vzniknuté následkom nevhodného používania.
- Nikdy nepoužívajte ohrievač v miestnostiach kde sa používa, alebo skladuje plyn, rozpúšťadlá, laky, lepidlá a iné vysoko horľavé látky.
- Ohrievač musí byť inštalovaný len vo zvislej a vodorovnej polohe na nehorľavú plochu vo výške min. 1,8 metra od podlahy a v dostatočnej vzdialenosti od horľavých materiálov! Nikdy neumiestňujte ohrievač na posteľ alebo koberec!
- Zariadenie neumiestňujte do blízkosti horľavých materiálov. Hrozí riziko požiaru. Minimálna vzdialenosť konvektora od horľavých materiálov ako je nábytok, lôžkoviny, papier, odevy, záclony a podobne, musí byť najmenej 1 m!
- Pri prevádzke ohrievača môžu byť niektoré časti horúce, preto buďte opatrní a nedotýkajte sa ohrievača.
- Nepoužívajte ohrievač v bezprostrednej blízkosti vane, sprchy, umývadla alebo bazéna (minimálna vzdialenosť 1 meter). Hrozí riziko úrazu elektrickým prúdom.
- Nikdy sa nedotýkajte ohrievača s vlhkými alebo mokrymi rukami, hrozí úraz elektrickým prúdom.
- Nedotýkajte sa spotrebiča, ktorý padol do vody.
- Prívodný napájací kábel udržiajte mimo horúce časti prístroja. Zabráňte, aby sa deti alebo zvieratá nedotýkali, alebo hrali s ohrievačom.
- Nevkladajte prsty ani žiadne iné predmety cez mriežku ohrievača ak je prístroj pripojený k sieti - hrozí úraz elektrickým prúdom, nebezpečenstvo požiaru, alebo poškodenie prístroja.
- Nikdy nepoužívajte ohrievač, ak je poškodený prívodný elektrický kábel výrobku.
- Ak je prívodný napájací kábel poškodený, ohrievač prestaňte používať. Smie ho vymeniť len výrobca, servis, alebo podobne kvalifikovaná osoba, aby sa predišlo nebezpečenstvu!
- Ak je ohrievač poškodený, alebo nefunguje, vypnite ho a nemanipulujte s ním. V prípade poruchy zariadenie nerozoberajte. Kontaktujte predajcu alebo centrálné servisné stredisko. Nikdy ohrievač neopravujte sami. V opačnom prípade môže byť ohrozená bezpečnosť spotrebiča.

- Nikdy nevyvíňajte ohrievač ťahaním za napájací kábel!
- Neohýbajte napájací kábel a neťahajte ho cez ostré hrany, neumiestňujte ho nad varnou doskou alebo otvoreným ohňom!
- Napájací kábel ohrievača umiestnite tak, aby nebránil voľnému pohybu osôb a nikto oň nezakopol.
- Najčastejšou príčinou prehriatia je usadenie prachu alebo páperia v spotrebiči. Pravidelne čistíte vetracie otvory pomocou vysávača. Pred čistením alebo vykonávaním údržby ohrievač vypnite a odpojte napájací kábel zo zásuvky.
- Prístroj nenechávajte zbytočne zapnutý. Ak ho nemáte v úmysle používať, alebo opúšťate domov, vypnite ho a odpojte napájací kábel zo zásuvky.
- Nepoužívajte tento ohrievač s programátorom, časovým spínačom, samostatným systémom na diaľkové ovládanie alebo s akýmkoľvek iným zariadením, ktoré automaticky spína ohrievač, pretože existuje riziko prehriatia a nebezpečenstvo vzniku požiaru, ak je ohrievač zakrytý alebo nesprávne umiestnený.
- Nikdy neumiestňujte ohrievač priamo nad elektrickú zásuvku. Horúci vzduch môže poškodiť napájací kábel aj zásuvku.
- V prípade pádu zo steny odpojte elektrické napájanie a vyčkajte pokiaľ ohrievač vychladne! Nedotýkajte sa padnutého ohrievača, hrozí riziko popálenia!
- Nepoužívajte ohrievač v prašnom prostredí.
- Neumiestňujte ohrievač na iný zdroj tepla, alebo blízko iného zdroja tepla.
- Neodporúča sa pripájať zariadenie do siete pomocou predlžovacej šnúry. Hrozí riziko prehriatia a požiaru.
- Nepoužívajte ohrievač na sušenie oblečenia!

BALENIE

- Po rozbalení výrobku prosíme skontrolujte, či je balenie kompletné a či sa výrobok počas prepravy nepoškodil! V prípade, že zistíte poškodenie alebo neúplné balenie, obráťte sa na autorizovaného predajcu!
- Nevyhadzujte originálne balenie! To môže byť použité pre uskladnenie a účely prepravy, aby sa zabránilo poškodeniu pri preprave!
- Likvidácia obalových materiálov by mala byť vykonaná zodpovedajúcim spôsobom. Nenechávajte obalové materiály, ako sú sáčky a sponky v dosahu detí!

OBSAH BALENIA

- 1 x ohrievač EWH 201
- 1 x diaľkové ovládanie (batéria je súčasťou)
- 1 x sada skrutiek a hmoždiniek (2 ks)
- 1 x návod na použitie

ŽIVOTNÉ PROSTREDIE

Tento výrobok je označený v súlade so smernicou o odpade z elektrických a elektronických zariadení (OEEZ). Zaistením správnej likvidácie spotrebiča zabránite možným negatívnym dopadom na životné prostredie a ľudské zdravie.



S týmto výrobkom sa nesmie zaobchádzať ako s domovým odpadom. Výrobok musí byť odovzdaný na zbernom mieste pre recykláciu elektrických a elektronických zariadení. Pre informácie o zaobchádzaní a recyklácii tohto výrobku sa obráťte na miestny úrad, kanceláriu pre likvidáciu domového odpadu alebo obchod, kde ste výrobok zakúpili.

TECHNICKÉ ÚDAJE – POPIS

ELÍZ EWH 201 je nástenný elektrický ohrievač vzduchu určený na vykurovanie miestností s elektronickým ovládaním, týždňovým časovačom a detekciou otvoreného okna.

Typ:	EWH 201
Napätie (V)	230 V / 50 Hz
Príkion (W)	1000 / 2000
Istenie (A)	10
Elektrické krytie	IP 20
Bezpečnostná poisťka	áno
Rozmery: v/š/h (mm)	170 x 420 x 110
Hmotnosť (kg)	1,8

POPIS DISPLEJA:



1. Zobrazenie teploty



Indikátor ventilátora



Výkon 1000 W - Low



Výkon 2000 W - High



Režim nastavenia teploty



Časovač



Týždenný program

Ikonka : - svieti pri zapnutom Režime nastavenia teploty, - bliká pri zapnutej Detekcii otvoreného okna

Popis ohrievača - k obrázku č.1:

- 1. Mriežka vstupu studeného vzduchu, • 2. Priehľadný displej, • 3. Tlačidlo Start / Stop, • 4. Sieťový vypínač
- 5. Sieťový napájací kábel, • 6. Otvory na uchytenie/zavesenie, • 7. Výstup teplého vzduchu, • 8. Diaľkové ovládanie, • 9. Skrutky a hmoždinky

ELEKTRICKÉ PRIPOJENIE

Napájanie: ~ 230 V / 50 Hz ; Istenie: 10 A

Elektroinštalácia ako aj napojenie musí byť prevedené podľa platných predpisov a noriem. Súčasťou ohrievača je pohyblivý napájací kábel s vidlicou na 230 V. Napájací kábel pripojte do zásuvky s ochranným kontaktom. Ohrievač neumiestňujte priamo pod, alebo nad elektrickú zásuvku.

UMIESTNENIE OHRIEVAČA

- Ohrievač umiestnite na rovnú stenu a len vo vodorovnej polohe! Ohrievač musí byť namontovaný minimálne 180 cm nad podlahou. Dodržujte minimálne vzdialenosti ohrievača od stropu a okolitých stien - minimálna vzdialenosť musí byť dodržaná! - podľa obrázku č. 2.
- Neumiestňujte prístroj vo zvislej alebo šikmej polohe. Prístroj sa nesmie montovať na strop!
- Minimálna vzdialenosť predmetov od ohrievača by mala byť minimálne 1 meter - obrázok č. 2.





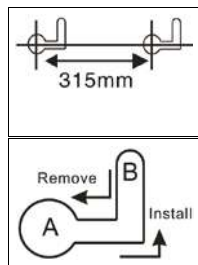



Inštalácia na stenu:

- Vyrývajte do steny dva otvory vo výške minimálne 180 cm nad úrovňou podlahy, vzdialené od seba 315 mm.
- Uistite sa, aby bol priemer dier rovnaký ako hmoždinky, ktorých priemer je 6 mm.
- Do otvorov vložte hmoždinky a zaskrutkujte skrutky do hmoždiniek tak, aby hlavy skrutiek vyčnievali približne 10 - 15 mm od steny. Skrutky a hmoždinky sú súčasťou balenia.
- Priložte ohrievač otvormi „A“ k stene na skrutky, posuňte ho trochu doprava a následne smerom dole do bodu „B“.
- Ohrievač je uchytený, presvedčte sa o stabilnej montáži prístroja!

**UVEDENIE DO PREVÁDZKY**

- Pred zapojením a spustením ohrievača skontrolujte, či zásuvka má istenie aspoň 10 A.
- Prístroj sa ovláda pomocou pribaleného diaľkového ovládača.
- Z diaľkového ovládania odstráňte fóliu batérie v spodnej časti, ktorá ju chráni pred vybitím.
- Ohrievač zapojte do elektrickej zásuvky AC ~ 220-240 V, 50/60 Hz a zapnite sieťový vypínač do polohy I.
- Po zapnutí vypínača ohrievač zapípa a prejde do pohotovostného režimu. Na displeji sa zobrazí aktuálna teplota v miestnosti v °C.

Prevádzka prístroja:

- Prístroj sa zapína a vypína tlačidlom  na diaľkovom ovládači, alebo **Start/Stop** na zadnej strane ohrievača.
- Po prvom stlačení tlačidla  sa ohrievač zapne a začne pracovať v režime ventilátora - bude fúkať len studený vzduch. Rozsvieti sa kontrolka ventilátora .
- Tlačidlom  sa volí stupeň ohrevu Low / High, alebo ventilátor bez ohrevu .
 - stlačte tlačidlo 1 krát, zapne sa ohrev s polovičným výkonom 1 000 W - svieti kontrolka .
 - stlačte tlačidlo 2 krát, zapne sa ohrev s plným výkonom 2 000 W - svieti kontrolka .
 - ďalším stlačením tlačidla  sa ohrev vypne a ohrievač bude znovu pracovať v režime ventilátora.

UPOZORNENIE: Režimy LOW a HIGH neodporúčame používať samostatne, pretože ohrievač bude ohrievať až na maximálnu teplotu 51°C. Je potrebné zapnúť ohrievač do Režimu nastavenia teploty, alebo do Režimu Týždenného programu.

NASTAVENIE REŽIMU OHREVVU

Ohrievač je možné používať v 2 režimoch ohrevu - **Režim nastavenia teploty** a režim **Týždenný program**.



Režim nastavenia teploty (s časovačom vypnutia do 8 hodín)

- v tomto režime je nastavená teplota v miestnosti automaticky regulovaná a udržiavaná termostatom na konštantnej úrovni podľa nastavenej teploty (viď **Nastavenie teploty**), až kým ohrievač nevypnete. Umožňuje nastaviť časovač vypnutia ohrevu až do 8 hodín.

Týždenný program

- v tomto režime ohrievač pracuje a ohrieva vzduch len v časových úsekoch podľa zvoleného programu týždenného časovača. Nastavená teplota bude v miestnosti automaticky regulovaná a udržiavaná termostatom na konštantnej úrovni len počas časových intervalov zvoleného programu časovača.

REŽIM NASTAVENIA TEPLoty

- Tento režim zapnete stlačením tlačidla . Tlačidlami + / - môžete nastaviť požadovanú teplotu v rozmedzí 18 - 45 °C, ktorú ohrievač na displeji znázorňuje blikajúcimi číslami. Nastavenie teploty potvrdíte stlačením tlačidla OK, alebo sa automaticky potvrdí po 5 sekundách. Prednastavená teplota je 25 °C.
- Ak je nastavená teplota rovnaká alebo nižšia ako izbová teplota, ohrev neprebíha.
- V prípade poklesu izbovej teploty pod nastavenú teplotu o 1 °C, termostat zapne ohrev nasledovne:
 - Ak je nastavená teplota vyššia o 1-2 °C ako izbová teplota, zapne sa polovičný výkon 1000 W - 
 - Ak je nastavená teplota vyššia o 3 °C a viac, zapne sa plný výkon 2000 W - 
- Akonáhle izbová teplota dosiahne nastavenú hodnotu, ohrev sa vypne, ale funkcia ventilátora naďalej ostáva v prevádzke.

Nastavenie časovača vypnutia

Aktívne len v Režime nastavenia teploty a ventilátora. Pomocou tlačidla  na diaľkovom ovládači môžete nastaviť časovač - zostávajúci čas prevádzky ohrievača celkom do 8 hodín v krokoch po 1 hod. zobrazených na displeji. Nastavenie sa automaticky potvrdí po 5 sekundách. Ohrievač sa automaticky vypne, keď nastavený čas uplynie. Vypnutím prístroja pred uplynutím zostávajúceho času sa nastavená hodnota časovača vymaže.

TÝŽDENNÝ PROGRAM

Týždenný program (časovač) je možné zapnúť len v režimoch ohrevu LOW, HIGH, alebo v Režime nastavenia teploty. Nie ak je ohrievač v režime ventilátora.

Režim sa zapína stlačením tlačidla  na diaľkovom ovládači. Pri prvom zapnutí tohto režimu (alebo pri výpadku napájania) je potrebné nastaviť aktuálny deň v týždni a čas!



Zapnutie režimu a nastavenie času

Stlačte , na displeji sa zobrazí deň 01 (tj. Pondelok). Pomocou + / - nastavte aktuálny deň od 1 do 7 (pondelok - nedeľa). Nastavenie potvrdíte stlačením **OK** a prejdete na nastavenie času. Displej zobrazí čas 00, tj. 0 hodín. Pomocou tlačidiel + / - nastavte aktuálny čas v hodinách od 1 do 23 hod. Potvrďte stlačením **OK** a prejdete na nastavenie času v minútach. Displej zobrazí čas 00, tj. 0 minút. Pomocou tlačidiel + / - nastavte aktuálny čas v minútach od 1 do 59 hod. Potvrďte stlačením **OK**. Na displeji sa zobrazí symbol **P1** - program časovača P1.



Ak chcete nechať nastavený program **P1**, stlačte tlačidlo **OK**. Rozsvieti sa indikácia týždenného programu .

Ak nestlačíte tlačidlo OK v priebehu 10 sekúnd, nastavenie času je neplatné. Pre znovunastavenie času najprv vypnite ohrievač sieťovým vypínačom, potom ho zapnite a pokračujte podľa uvedeného postupu.

Zmena programu časovača

Ak chcete nastavenie programu zmeniť z **P1** na iný program, stlačte tlačidlo  a stláčajte ho, pokiaľ nevyberiete požadovaný program **P1 - P6** (popis v tabuľke). Výber programu potvrdíte stlačením **OK**. Po potvrdení programu bude ikonka  svietiť, alebo blikať v závislosti od programu a aktuálneho času. Ak tlačidlo OK nestlačíte počas 10 sekúnd, nastavenie programu je neplatné. Ak tlačidlo  stlačíte 7 krát, Týždenný program deaktivujete.

Ak je pri aktivácii (zapnutí) Týždenného programu aktívny režim ohrevu LOW, ohrievač bude pokračovať v ohreve na stupni LOW. Ak je pri aktivácii aktívny režim HIGH, ohrev bude pokračovať na stupni HIGH. Ohrev však bude prebiehať až na maximálnu teplotu, preto *sa zapnutie Týždenného programu pri režime LOW a HIGH neodporúča!*

Aktivácia Týždenného programu sa odporúča v Režime nastavenia teploty. Najprv zapnite Režim nastavenia teploty a nastavte požadovanú teplotu (*vid' Režim nastavenia teploty*), a potom zapnite Týždenný program. Aby ohrievač v Týždennom programe ohrieval len na nastavenú teplotu, Displej zobrazí izbovú teplotu, bude svietiť ikonka  aj .

Režim	Pondelok	Utorok	Streda	Štvrtok	Piatok	Sobota	Nedeľa
P1	8:00 - 17:00	8:00 - 17:00	8:00 - 17:00	8:00 - 17:00	8:00 - 17:00	8:00 - 17:00	8:00 - 17:00
P2	18:00 - 7:00*	18:00 - 7:00*	18:00 - 7:00*	18:00 - 7:00*	18:00 - 7:00*	18:00 - 7:00*	18:00 - 7:00*
P3	8:00 - 17:00	8:00 - 17:00	8:00 - 17:00	8:00 - 17:00	8:00 - 17:00	OFF	OFF
P4	18:00 - 7:00*	18:00 - 7:00*	18:00 - 7:00*	18:00 - 7:00*	18:00 - 7:00*	OFF	OFF
P5	OFF	OFF	OFF	OFF	OFF	00:00 - 23:59	00:00 - 23:59
P6	vlastné nast.	vlastné nast.	vlastné nast.	vlastné nast.	vlastné nast.	vlastné nast.	vlastné nast.
Poznámka:	* Režim P2 / P4 - vypnutie je nasledujúci deň ráno P6 - rozsah nastavenia času je 0-24 hod. Čas začiatku musí byť pred časom skončenia, ináč je nastavenie neplatné.						

Nastavenie programu P6 - vlastné nastavenie časovača



V programe **P6** viete nastaviť len 1 časový úsek za deň (zapnutie - vypnutie), čas sa nastavuje len v hodinách. Stláčaním tlačidla  vyberte program **P6** a potvrďte ho stlačením **OK**. Ak nestlačíte OK do 10 sekúnd, nastavenie programu je neplatné. Displej zobrazí deň 1 (pondelok), tlačidlami **+ / -** viete vybrať deň od 1 do 7 (pondelok-nedeľa), pre ktorý chcete nastaviť časový úsek.

Nastavenie na deň 1 - pondelok



Displej zobrazuje 1 a bliká. Stlačte OK, displej zobrazí čas 00 - začiatok úseku. Tlačidlami **+ / -** nastavte čas začiatku 0 - 24 hod., potom stlačte OK, nastavenie času začiatku ohrevu je dokončené. Displej potom zobrazí čas konca úseku 00. Tlačidlami **+ / -** nastavte čas konca 0 - 24 hod., potom stlačte OK, nastavenie času ukončenia ohrevu je dokončené. Ohrievač zapne a vypne ohrev len vo zvolený deň a nastavený časový úsek, napr 7-15 hod. Ak je nastavený úsek 00 - 00, ohrievač v daný deň nebude vykurovať. Ak počas blikania výberu dňa (1) nestlačíte OK, po 5 sekundách sa nastavenie automaticky presunie na ďalší deň (2), na deň 1 sa nastaví čas 00-00.

Nastavenie programu na dni 2-7 (utorok - nedeľa) je rovnaké ako na deň 1.





Poznámka: Je potrebné nastaviť čas začiatku aj čas skončenia ohrevu! Musí byť dokončené nastavenie pre všetky dni 1-7 (vlastný úsek, alebo čas 00:00). Po dokončení vlastného nastavenia pre deň 7 sa spustí Týždenný program P6 a bude svietiť indikátor .

Ohrievač má pamäť, ktorá si zapamätá a uchováva nastavenie Týždenného programu a čas aj po zrušení programu alebo pri vypnutí ohrievača tlačidlom . Pri výpadku a prerušení napájania sa nastavenie a čas vymažú. Po vypnutí tlačidlom  a ďalšom zapnutí je však potrebné znovu nastaviť požadovaný program P1-P6.

ZRUŠENIE TÝŽDENNÉHO PROGRAMU



1. Počas nastavenia programu stlačte . 2. Ak už bolo nastavenie dokončené, najprv stlačte  a potom . Ak bol týždenný program zapnutý v Režime nastavenia teploty, po jeho zrušení sa ohrievač vráti naspäť do režimu nastavenia teploty. (Ak bol týždenný program zapnutý počas režimu ohrevu LOW, HIGH, po jeho zrušení sa ohrievač vráti naspäť do LOW alebo HIGH.)

ZRUŠENIE REŽIMU NASTAVENIA TEPLoty

1. Počas nastavenia programu stlačte . 2. Ak už bolo nastavenie dokončené, najprv stlačte  a potom . Po zrušení režimu sa ohrievač prepne do režimu ventilátora. 3. Stlačte , ohrievač sa prepne do režimu ohrevu.

DETEKCIA OTVORENÉHO OKNA

Túto funkciu je možné aktivovať vo všetkých režimoch ohrevu okrem režimu ventilátora.

Stlačte tlačidlo  pre zapnutie alebo vypnutie detekcie. Po zapnutí detekcie na displeji bliká ikonka . Po 1 minúte od zapnutia sa spustí detekcia teploty (vytvorí sa kontrolný bod detekcie teploty). Ak elektronika ohrievača zaznamená otvorené okno a prudký pokles okolitej teploty o 8°C v priebehu 10 minút - (jedno kolo, detekcia teploty raz za 5 minút), ohrievač automaticky prestane vykurovať.

Popis funkcie / časových intervalov jedného kola detekcie:

- 0:00 - Zapnutie detekcie otvoreného okna
- 1:00 - Spustenie detekcie teploty, začiatok kola. Vytvorí sa kontrolný bod začiatku detekcie teploty.

- 6:00 - Kontrolný bod detekcie teploty č.1 - rýchly pokles teploty, nastáva kontrolné meranie teploty
 - pokles meranej teploty oproti teplote na začiatku detekcie je $\leq 8^{\circ}\text{C}$ - ohrievač pokračuje v ohreve, detekcia otvoreného okna ostáva v činnosti.
 - pokles meranej teploty oproti teplote na začiatku detekcie je $> 8^{\circ}\text{C}$ - ohrievač vypne ohrev a prejde do pohotovostného režimu, detekcia otvoreného okna sa vypne - viď **Poznámky**.
 - Meraná teplota je vyššia ako teplota kontrolného bodu začiatku detekcie - ohrievač pokračuje v ohreve, detekcia otvoreného okna ostáva v činnosti. (Max. detekčná teplota je 51°C - Ochrana proti prehriatiu)
- 11:00 - Kontrolný bod detekcie teploty č.2 - pomalý pokles teploty, nastáva ďalšie kontrolné meranie teploty
 - Teplota meraná v tomto bode je koniec prvého kola a začiatok druhého kola merania. Počas 10 minút ako jedno kolo je teplota meraná každých 5 minút. V tomto bode je spôsob detekcie teploty rovnaký ako v bode detekcie č. 1.

Poznámky k detekcii otvoreného okna:

Ak ohrievač detekuje pokles teploty a vypne ohrev, zapne sa alarm na 5 sekúnd, na displeji svieti OF a celý displej bliká. Ohrievač pracuje ešte 30 sek. v režime ventilátora a potom sa vypne do pohotovostného režimu. Pre obnovenie funkcie pôvodného režimu pred vypnutím stlačte . Po obnovení režimu Detekcia otvoreného okna začne nové kolo detekcie.

VYPNUTIE OHRIEVAČA

Vypnutie ohrievača vykonáte stlačením tlačidla . Na displeji sa začne odrátať čas 30 sekúnd, počas ktorých bude ohrievač pracovať vo funkcii ventilátora a následne sa prepne do pohotovostného režimu. Na displeji zostane zobrazená aktuálna teplota v miestnosti.

Úplne vypnutie prístroja vykonáte vypnutím sieťového vypínača a odpojením napájacieho kábla zo zásuvky!

Upozornenie: Pri prvom ohreve dochádza k vypaľovaniu elektrickej telesa. Ide len o prechodný jav, ktorý po pár minútach prestane. Miestnosť vyvetrajte a pokračujte vo vykurovaní.

BEZPEČNOSTNÁ POISTKA PROTI PREHRIATIU

Ohrievač má vstavanú poistku, ktorá automaticky vypne ohrievač v prípade prehriatia (pri 51°C). Keď bezpečnostná poistka vypne ohrievač, odpojte ho a nechajte vychladnúť. Skontrolujte, či nie sú blokované vstup a výstup vzduchu. Po vychladnutí znova zapnite ohrievač. Ak ohrievač stále nefunguje, kontaktujte autorizovaný servis.

SKLADOVANIE

- Pred uskladnením ohrievača ho odpojte zo zásuvky a nechajte vychladnúť!
- Ak nebudete ohrievač používať dlhšiu dobu, uložte ho do pôvodného obalu, alebo do fólie. Bude tak chránený pred koncentráciou prachu a nečistôt.
- Výrobok musí byť skladovaný na suchom mieste, mimo dosahu priameho slnečného svetla.
- Je výslovne zakázané skladovať prístroj vo vlhkých alebo mokrych priestoroch.

ČISTENIE A ÚDRŽBA

Prístroj nevyžaduje špeciálnu údržbu. Doporučuje sa bežné čistenie povrchu.

- Ohrievač je možné čistiť len vo vypnutom stave a keď vychladne!
- Pred čistením ohrievač vypnite, odpojte napájací kábel zo zásuvky a nechajte ohrievač vychladnúť.
- Povrch je možné čistiť vlhkou handričkou, vysávačom alebo mäkkou kefkou.
- **Nikdy neponárajte ohrievač alebo napájací kábel do vody** - hrozí nebezpečenstvo úrazu elektrickým prúdom!
- Nikdy na čistenie nepoužívajte benzín, riedidlo, alebo agresívne a drsné čistiace prostriedky!

ZÁRUČNÉ PODMIENKY A SERVIS

Pri dodržaní pokynov v návode na montáž, obsluhu a údržbu výrobca zaručuje, že výrobok bude mať po celú dobu záruky vlastnosti stanovené príslušnými technickými podmienkami a normami.

Na výrobok sa poskytuje záruka 2 roky odo dňa predaja uvedenom na doklade o kúpe.

Podmienky platnosti záruky:

1. Nutné predložiť doklad o kúpe.
2. Stav a funkčnosť výrobku nie sú narušené násilnými a neodbornými zásahmi užívateľa, alebo živelnou pohromou.
3. Inštalácia a obsluha bola vykonaná podľa návodu na montáž, obsluhu a údržbu.

Záruka zaniká pri chybách spôsobených:

- Poškodením pri preprave tovaru
- Nesprávnym používaním a skladovaním
- Používanie elektrickej siete s vyšším napätím, ako je uvedené na štítku ohrievača
- Prírodnými katastrofami alebo inými okolnosťami
- Nedodržaním pokynov v návode na používanie
- V prípadoch opravy alebo pokusu o opravu zariadenia neoprávnenou osobou
- Akýmkoľvek zásahom do konštrukcie ohrievača, jeho úpravou alebo zmenou.

Ak nastane počas záručnej doby porucha, ktorá nebola spôsobená užívateľom alebo živelnou pohromou, obráťte sa na autorizovaný servis, ktorý nárok na opravu overí. Po oprávnenom nároku servisné stredisko vykoná opravu výrobku bezplatne.

V prípade nepredloženia potrebných dokladov (dokladu o kúpe), poškodenia výrobku zo strany užívateľa alebo zanedbaním pokynov v návode na montáž, obsluhu a údržbu, servisné stredisko výrobok opraví len na náklady užívateľa.

Upozornenie: Vybitie batérie diaľkového ovládača nie je možné uznať ako chybu výrobku v rámci záruky!

UPOZORNENIE!

Akékoľvek zásahy do vnútornej časti výrobku sú zakázané. Opravu a činnosti s tým spojené môže vykonávať len autorizované servisné stredisko.

Výrobca si vyhradzuje právo na konštrukčné zmeny bez predchádzajúceho upozornenia, pokiaľ takáto zmena neovplyvňuje funkčné vlastnosti a bezpečnosť výrobku.

POŽIADAVKY NA INFORMÁCIE PRE ELEKTRICKÉ LOKÁLNE OHRIEVAČE PRIESTORU

Identifikátor modelu: EWH 201						
Údaj	Symbol	Hodnota 1	Jednotka	Údaj	Jednotka	
Tepelný výkon				Spôsob prívodu tepla, iba pre elektrické akumuláčn é lokálne ohrievače priestoru (vyberte jeden)		
Menovitý tepelný výkon	P _{nom}	2,0	kW	manuálne ovládanie množstva tepla so zabudovaným termostatom	Nie	
Minimálny tepelný výkon (orientačne)	P _{min}	1,0	kW	manuálne ovládanie množstva tepla so spätnou väzbou izbovej a/alebo vonkajšej teploty	Nie	
Maximálny priebežný tepelný výkon	P _{max,C}	2,0	kW	elektronické ovládanie množstva tepla so spätnou väzbou izbovej a/alebo vonkajšej teploty	Nie	
Vlastná spotreba elektrickej energie				tepelný výkon s pomocou ventilátora	Nie	
Pri menovitom tepelnom výkone	el _{max}	-	kW	Druh ovládania tepelného výkonu/izbovej teploty (vyberte jeden)		
Pri minimálnom tepelnom výkone	el _{min}	-	kW	jednoúrovňový tepelný výkon bez ovládania izbovej teploty	Nie	
V pohotovostnom režime	eISB	0,39	W	dve alebo viac manuálnych úrovní bez ovládania izbovej teploty	Nie	
				s ovládaním izbovej teploty mechanickým termostatom	Nie	
				s elektronickým ovládaním izbovej teploty	Nie	
				elektronické ovládanie izbovej teploty a denný časovač	Nie	
				elektronické ovládanie izbovej teploty a týždenný časovač	Áno	
				Ďalšie možnosti ovládania (možnosť viacnásobného výberu)		
				ovládanie izbovej teploty s detekciou prítomnosti	Nie	
				ovládanie izbovej teploty s detekciou otvoreného okna	Áno	
				s možnosťou diaľkového ovládania	Nie	
				s prispôsobivým ovládaním spustenia	Nie	
				s obmedzením času prevádzky	Áno	
so snímačom čiernej žiarovky	Nie					
Kontaktné údaje:	ELÍZ - ohrievače vody s.r.o., Prievozská 2/A 821 09 Bratislava, Slovensko					



Před instalací a používáním tohoto výrobku si pozorně přečtete tento návod!

Požadavky a doporučení v něm uvedené musí být dodrženy. Dodržování pravidel tohoto návodu je součástí opatření pro bezpečné používání výrobku a je jedním z podmínek pro uznání záruky.

Výrobek má mezinárodní certifikát CE a je v souladu s technickými normami podle EN.

Značka CE znamená, že výrobek splňuje všechny základní požadavky:

- Směrnice o elektromagnetické kompatibilitě
- Směrnice o nízkém napětí



Dětem mladším než 3 roky se musí zabránit v přístupu ke spotřebiči, pokud nejsou trvale pod dozorem.

Děti ve věku 3 - 8 let nesmí připojit spotřebič do zásuvky, regulovat ho, čistit nebo provést údržbu.

Děti ve věku 3 - 8 let mohou používat pouze tlačítko zapnout / vypnout, a to za předpokladu, že je spotřebič nainstalován a připraven na normální provoz, pokud jsou děti pod dozorem a jsou poučeny o bezpečném používání spotřebiče a chápou možná nebezpečí při používání výrobku.



Tento výrobek mohou používat děti starší 8 let, jakož i osoby se sníženými fyzickými, smyslovými nebo duševními schopnostmi, nebo nedostatkem zkušeností a znalostí, pokud jim osoba zodpovědná za jejich bezpečnost poskytuje dohled nebo jejich poučila o používání výrobku. Odpovědná osoba musí zajistit, aby bylo zabráněno dětem manipulovat s tímto výrobkem!



VAROVÁNÍ! Některé části tohoto výrobku mohou být velmi horké a mohou způsobit popálení. Zvláštní pozornost věnujte tehdy, pokud jsou přítomny zranitelné osoby nebo děti.

DŮLEŽITÁ BEZPEČNOSTNÍ UPOZORNĚNÍ

- Před zapojením spotřebiče se ujistěte, že napětí ve vaší domácnosti je stejné jako napětí uvedené na výrobním štítku výrobku. Spotřebič připojte pouze do elektrické zásuvky, která je v souladu s údaji na štítku výrobku.
- Ujistěte se, že je zařízení vypnuto před připojením do elektrické sítě.
- Ohřívač je určen výhradně pro použití v interiéru a instalaci pouze do místností, které lze vytápět elektrickým vytápěním a místnost musí mít zajištěno dostatečné větrání. Použití pro jiné účely než použití v interiéru může být nebezpečné!



UPOZORNĚNÍ!

**Je zakázáno přikrývat ohřívače!
Hrozí riziko přehřátí a požáru!**

- Neblokujte vstup a výstup vzduchu ohřívače, aby bylo zajištěno správné proudění vzduchu.
- Ohřívač není vhodný na vnější a komerční použití a není určen pro chov zvířat! Výrobce nenese odpovědnost za poruchy vzniklé následkem nevhodného používání.
- Nikdy nepoužívejte ohřívač v místnostech, kde se používá nebo skladuje plyn, rozpouštědla, laky, lepidla a jiné vysoce hořlavé látky.
- Ohřívač musí být instalován pouze ve vodorovné poloze na nehořlavou plochu ve výšce min. 1,8 metru od podlahy a v dostatečné vzdálenosti od hořlavých materiálů! Nikdy neumístujte ohřívač na postel nebo koberec!
- Zařízení neumístujte do blízkosti hořlavých materiálů. Hrozí riziko požáru. Minimální vzdálenost konvektoru od hořlavých materiálů jako je nábytek, lůžkoviny, papír, oděvy, záclony a podobně, musí být nejméně 1 m!
- Při provozu ohřívače mohou být některé části horké, proto buďte opatrní a nedotýkejte se ohřívače.
- Nepoužívejte ohřívač v bezprostřední blízkosti vany, sprchy, umyvadla nebo bazénu (minimální vzdálenost 1 metr). Hrozí riziko úrazu elektrickým proudem.
- Nikdy se nedotýkejte konvektoru s mokřýma rukama, hrozí úraz elektrickým proudem.
- Nedotýkejte se spotřebiče, který padl do vody.
- Přívodní napájecí kabel udržujte mimo horké části přístroje. Zabraňte, aby se děti nebo zvířata dotýkala nebo hrály s ohřívačem.
- Nevkládejte prsty ani žádné jiné předměty přes mřížku ohřívače pokud je přístroj připojen k síti - hrozí úraz elektrickým proudem, nebezpečí požáru nebo poškození přístroje.
- Nikdy nepoužívejte ohřívač, pokud je poškozený přívodní kabel výrobku.
- Pokud je přívodní napájecí kabel výrobku poškozen, smí jej vyměnit pouze výrobce, servis nebo podobně kvalifikovaná osoba, aby se předešlo nebezpečí!
- Pokud je ohřívač poškozen, nebo nefunguje, vypněte ho a nemanipulujte s ním. V případě poruchy zařízení nerozebírejte. Kontaktujte prodejce nebo centrální servisní středisko. Nikdy ohřívač neopravujte sami. V opačném případě může být ohrožena bezpečnost spotřebiče.

- Nikdy nevypínejte přístroj taháním za napájecí kabel!
- Neohýbejte napájecí kabel a netahejte ho přes ostré hrany, neumísťujte ho nad varnou deskou nebo otevřeným ohněm!
- Napájecí kabel umístěte tak, aby nebránil volnému pohybu osob a nikdo o něj nemohl klopýtnout.
- Nejčastější příčinou přehřátí je usazení prachu nebo chmýří ve spotřebiči. Pravidelně čistěte větrací otvory a mřížku pomocí vysavače. Před čištěním nebo prováděním údržby konvektor vypněte a odpojte napájecí kabel ze zásuvky.
- Přístroj nenechávejte zbytečně zapnutý. Pokud ho nemáte v úmyslu používat, nebo opouštíte domov, vypněte jej a odpojte napájecí kabel ze zásuvky.
- Nepoužívejte tento ohřívač s programátorem, časovým spínačem, samostatným systémem na dálkové ovládání nebo s jakýmkoli jiným zařízením, které automaticky spíná ohřívač, protože existuje riziko přehřátí a nebezpečí vzniku požáru, pokud je ohřívač zakrytý nebo nesprávně umístěn.
- Nikdy neumísťujte ohřívač přímo nad elektrickou zásuvku. Horký vzduch může poškodit napájecí kabel i zásuvku.
- V případe pádu zo steny odpojte elektrické napájanie a vyčkajte pokiaľ ohrievač vychladne! Nedotýkajte sa padnutého ohrievača, hrozí riziko popálenia!
- Nepoužívejte ohřívač v prašném prostředí.
- Neumísťujte ohřívač na jiný zdroj tepla, nebo blízko jiného zdroje tepla.
- Nedoporučuje se připojovat zařízení do sítě pomocí prodlužovací šňůry. Hrozí riziko přehřátí a požáru.
- Nepoužívejte ohřívač k sušení oblečení!

BALENÍ

- Po rozbalení výrobku prosíme, zkontrolujte, zda je balení kompletní a zda se výrobek během přepravy nepoškodil! V případě, že zjistíte poškození nebo neúplné balení, obraťte se na autorizovaného prodejce!
- Nevhazujte originální balení! To může být použito pro uskladnění a účely přepravy, aby se zabránilo poškození při přepravě!
- Likvidace obalových materiálů by měla být provedena odpovídajícím způsobem. Nenechávejte obalové materiály, jako jsou sáčky a sponky v dosahu dětí!

OBSAH BALENÍ

- 1 x ohřívač EWH 201
- 1 x dálkové ovládání (baterie je součástí)
- 1 x sada šroubů a hmoždinek (2 ks)
- 1 x návod k použití

ŽIVOTNÍ PROSTŘEDÍ

Tento výrobek je označen v souladu se směrnicí o odpadních elektrických a elektronických zařízeních (OEEZ). Zajištěním správné likvidace spotřebiče zabráníte možným negativním dopadům na životní prostředí a lidské zdraví.



S tímto výrobkem se nesmí zacházet jako s domovním odpadem. Výrobek musí být předán na sběrném místě pro recyklaci elektrických a elektronických zařízení. Pro informace o zacházení a recyklaci tohoto výrobku se obraťte na místní úřad, kancelář pro likvidaci domovního odpadu nebo obchod, kde jste výrobek zakoupili.

TECHNICKÉ ÚDAJE – POPIS

ELÍZ EWH 201 je nástěnný elektrický ohřívač vzduchu určený k vytápění místností s elektronickým ovládáním, týdenním časovačem a detekcí otevřeného okna.

Typ:	EWH 201
Napájení	230 V / 50 Hz
Příkon (W)	1000 / 2000
Jištění (A)	10
Elektrické krytí	IP 20
Bezpečnostní pojistka	áno
Rozměry: v/š/h (mm)	170 x 420 x 110
Hmotnost (kg)	1,8

POPIS DISPLEJE:



1. Zobrazení teploty



Indikátor ventilátoru



Výkon 1000 W - Low



Časovač



Výkon 2000 W - High



Týdenní program



Režim nastavení teploty



Ikonka : - svítí při zapnutém Režimu nastavení teploty, - bliká při zapnuté detekci otevřeného okna

Popis ohřívače - k obrázku č.1:

- 1. Mřížka vstupu studeného vzduchu, • 2. Průhledný displej, • 3. Tlačítko Start / Stop, • 4. Síťový vypínač
- 5. Síťový napájecí kabel, • 6. Otvory na uchycení/ zavěšení, • 7. Výstup teplého vzduchu, • 8. Dálkové ovládání, • 9. Šrouby a hmoždinky

ELEKTRICKÉ PŘIPOJENÍ

Napájení: ~ 230 V / 50 Hz

Jištění: 10 A

Elektroinstalace jakož i napojení musí být provedeno podle platných předpisů a norem. Součástí ohřívače je pohyblivý napájecí kabel s vidlicí na 230 V. Napájecí kabel připojte do zásuvky s ochranným kontaktem. Ohřívač neumísťujte přímo pod, nebo nad elektrickou zásuvku.

UMÍSTĚNÍ OHŘÍVAČE

- Ohřívač umístěte na rovnou stěnu a ve vodorovné poloze! Ohřívač musí být namontován minimálně 180 cm nad podlahou. Dodržujte minimální vzdálenosti ohřívače od stropu a okolních stěn – minimální vzdálenost musí být dodržena dle obrázku č. 2.
- Neumisťujte přístroj ve svislé nebo šikmé poloze. Přístroj se nesmí montovat na strop!
- Minimální vzdálenost předmětů od ohřívače by měla být minimálně 1 metr.









Instalace na stěnu:

- Vyrvejte do zdi dva otvory ve výšce minimálně 180 cm nad úrovní podlahy, vzdálené od sebe 31,5 cm.
- Ujistěte se, aby průměr otvorů byl stejný jako hmoždinky, jejichž průměr je 6 mm.
- Do otvorů vložte hmoždinky a zašroubujte šrouby do hmoždinek tak, aby hlavy šroubů vyčnívaly přibližně 10 - 15 mm od stěny. Šrouby a hmoždinky jsou součástí balení.
- Přiložte ohřívač otvory „A“ ke zdi na šrouby, posuňte ho trošku doprava a následně směrem dolů do bodu „B“.
- Ohřívač je uchycen, přesvědčte se o stabilní montáži přístroje!

UVEDENÍ DO PROVOZU

- Před zapojením a spuštěním ohřívače zkontrolujte, zda zásuvka má jištění alespoň 10 A.
- Přístroj se ovládá pomocí přibaleného dálkového ovladače.
- Z dálkového ovládání odstraňte fólii baterie ve spodní části, která ji chrání před vybitím.
- Ohřívač zapojte do elektrické zásuvky AC ~ 220-240 V, 50/60 Hz a zapněte síťový vypínač do polohy **I**.
- Po zapnutí vypínače ohřívač zapípá a přejde do pohotovostního režimu. Na displeji se zobrazí aktuální teplota v místnosti ve °C.

Provoz přístroje:

- Přístroj se zapíná a vypíná tlačítkem  na dálkovém ovladači, nebo **Start/Stop** na zadní straně ohřívače.
- Po prvním stisknutí tlačítka  se ohřívač zapne a začne pracovat v režimu ventilátoru - bude foukat jen studený vzduch. Rozsvítí se kontrolka ventilátoru .
- Tlačítkem  se volí stupeň ohřevu Low / High, nebo ventilátor bez ohřevu .
 - stisknete tlačítko jedenkrát, zapne se ohřev s polovičním výkonem 1 000 W - svítí kontrolka .
 - stisknete tlačítko dvakrát, zapne se ohřev s plným výkonem 2 000 W - svítí kontrolka .
 - dalším stisknutím tlačítka  se ohřev vypne a ohřívač bude znovu pracovat v režimu ventilátoru.

UPOZORNĚNÍ: Režimy LOW a HIGH nedoporučujeme používat samostatně, protože ohřívač bude ohřívat až na maximální teplotu 51 °C. Je třeba zapnout ohřívač do Režimu nastavení teploty, nebo do Režimu Týdenního programu.

NASTAVENÍ REŽIMU OHŘEVU

Ohřívač je možné používat ve 2 režimech ohřevu - **Režim nastavení teploty** a režim **Týdenní program**.



Režim nastavení teploty (s časovačem vypnutí do 8 hodin)

- v tomto režimu je nastavená teplota v místnosti automaticky regulována a udržována termostatem na konstantní úrovni podle nastavené teploty (viz **Nastavení teploty**), dokud ohřívač nevypnete. Umožňuje nastavit časovač vypnutí ohřevu až do 8 hodin.

Týdenní program

- v tomto režimu ohřívá pracuje a ohřívá vzduch jen v časových úsecích podle zvoleného programu týdenního časovače. Nastavená teplota bude v místnosti automaticky regulována a udržována termostatem na konstantní úrovni jen během časových intervalů zvoleného programu časovače.

REŽIM NASTAVENÍ TEPLoty

- Tento režim zapnete stisknutím tlačítka . Tlačítka **+ /** - můžete nastavit požadovanou teplotu v rozmezí 18 - 45 °C, kterou ohříváč na displeji znázorňuje blikajícími čísly. Nastavení teploty potvrdíte stiskem tlačítka OK, nebo se automaticky potvrdí po 5 sekundách. Přednastavená teplota je 25 °C.
- Pokud je nastavena teplota stejná nebo nižší než pokojová teplota, ohřev neprobíhá.
- V případě poklesu pokojové teploty pod nastavenou teplotu o 1 °C termostat zapne ohřev následovně:
 - Pokud je nastavena teplota vyšší o 1-2 °C než pokojová teplota, zapne se poloviční výkon 1000 W - 
 - Pokud je nastavena teplota vyšší o 3 °C a více, zapne se plný výkon 2000 W - 
- Jakmile pokojová teplota dosáhne nastavené hodnoty, ohřev se vypne, ale funkce ventilátoru zůstává v provozu.

Nastavení časovače vypnutí

Aktivní pouze v Režimu nastavení teploty a ventilátoru. Pomocí tlačítka  na dálkovém ovladači můžete nastavit časovač - zbývající čas provozu ohříváče celkem do 8 hodin v krocích po 1 hod. zobrazených na displeji. Nastavení se automaticky potvrdí po 5 sekundách. Ohříváč se automaticky vypne, když nastavený čas uplyne. Vypnutím přístroje před uplynutím zbývajícího času se nastavená hodnota časovače vymaže.

TÝDENNÍ PROGRAM

Týdenní program (časovač) lze zapnout jen v režimech ohřevu LOW, HIGH, nebo v Režimu nastavení teploty. Ne pokud je ohříváč v režimu ventilátoru.

Režim se zapíná stisknutím tlačítka  na dálkovém ovladači. Při prvním zapnutí tohoto režimu (nebo při výpadku napájení) je třeba nastavit aktuální den v týdnu a čas!



Zapnutí režimu a nastavení času

Stiskněte , na displeji se zobrazí den 01 (tj. Pondělí). Pomocí **+ /** - nastavte aktuální den od 1 do 7 (pondělí - neděle). Nastavení potvrdíte stisknutím **OK** a přejdete na nastavení času. Displej zobrazí čas 00, tj. 0 hodin. Pomocí tlačítek **+ /** - nastavte aktuální čas v hodinách od 1 do 23 hod. Potvrďte stisknutím **OK** a přejdete na nastavení času v minutách. Displej zobrazí čas 00, tj. 0 minut. Pomocí tlačítek **+ /** - nastavte aktuální čas v minutách od 1 do 59 hod. Potvrďte stisknutím **OK**. Na displeji se zobrazí symbol **P1** - program časovače P1.



Chcete-li nechat nastavený program **P1**, stiskněte tlačítko **OK**. Rozsvítí se indikace týdenního programu .

Pokud nestisknete tlačítko OK v průběhu 10 sekund, nastavení času je neplatné. Pro znovunastavení času nejprve vypněte ohříváč síťovým vypínačem, pak ho zapněte a pokračujte dle uvedeného postupu.

Změna programu časovače

Pokud chcete nastavení programu změnit z **P1** na iný program, stiskněte tlačítko  a stiskněte ho, dokud nevyberete požadovaný program **P1 - P6** (popis v tabulce). Výběr programu potvrdíte stisknutím **OK**. Po potvrzení programu bude ikonka  svítit, nebo blikat v závislosti na programu a aktuálního času. Pokud tlačítko OK nestisknete během 10 sekund, nastavení programu je neplatné. Pokud tlačítko  stlačíte 7 krát, Týdenní program deaktivujete.

Pokud je při aktivaci (zapnutí) Týdenního programu aktivní režim ohřevu LOW, ohříváč bude pokračovat v ohřevu na stupni LOW. Pokud je při aktivaci aktivní režim HIGH, ohřev bude pokračovat na stupni HIGH. Ohřev však bude probíhat až na maximální teplotu, proto se *zapnutí Týdenního programu při režimu LOW a HIGH nedoporučuje!*

Aktivace Týdenního programu se doporučuje v **Režimu nastavení teploty**. Nejprve zapněte Režim nastavení teploty a nastavte požadovanou teplotu (*viz Režim nastavení teploty*), a potom zapněte Týdenní program. Aby ohříváč v Týdenním programu ohříval pouze na nastavenou teplotu. Displej zobrazí pokojovou teplotu, bude svítit ikonka  a .

Režim	Pondělí	Úterý	Středa	Čtvrtek	Pátek	Sobota	Neděle
P1	8:00 - 17:00	8:00 - 17:00	8:00 - 17:00	8:00 - 17:00	8:00 - 17:00	8:00 - 17:00	8:00 - 17:00
P2	18:00 - 7:00*	18:00 - 7:00*	18:00 - 7:00*	18:00 - 7:00*	18:00 - 7:00*	18:00 - 7:00*	18:00 - 7:00*
P3	8:00 - 17:00	8:00 - 17:00	8:00 - 17:00	8:00 - 17:00	8:00 - 17:00	OFF	OFF
P4	18:00 - 7:00*	18:00 - 7:00*	18:00 - 7:00*	18:00 - 7:00*	18:00 - 7:00*	OFF	OFF
P5	OFF	OFF	OFF	OFF	OFF	00:00 - 23:59	00:00 - 23:59
P6	vlastní nast.	vlastní nast.	vlastní nast.	vlastní nast.	vlastní nast.	vlastní nast.	vlastní nast.
Poznámka:	* Režim P2 / P4 - vypnutí je následující den ráno P6 - rozsah nastavení času je 0-24 hod. Čas začátku musí být před časem ukončení, jinak je nastavení neplatné.						

Nastavení programu P6 - vlastní nastavení časovače



V programu **P6** můžete nastavit jen 1 časový úsek za den (zapnutí - vypnutí), čas se nastavuje pouze v hodinách. Stisknutím tlačítka  vyberte program **P6** a potvrďte jej stisknutím **OK**. Pokud nestisknete OK do 10 sekund, nastavení programu je neplatné. Displej zobrazí den 1 (pondělí), tlačítka **+/ -** můžete vybrat den od 1 do 7 (pondělí - neděle), pro který chcete nastavit časový úsek.

Nastavení na den 1 - pondělí



Displej zobrazuje 1 a bliká. Stiskněte OK, displej zobrazí čas 00 - začátek úseku. Tlačítka **+/ -** nastavte čas začátku 0 - 24 hod., poté stiskněte OK, nastavení času začátku ohřevu je dokončeno. Displej pak zobrazí čas konce úseku 00. Tlačítka **+/ -** nastavte čas konce 0 - 24 hod., poté stiskněte OK, nastavení času ukončení ohřevu je dokončeno. Ohřivač zapne a vypne ohřev pouze ve zvolený den a nastavený časový úsek, např 7-15 hod. Pokud je nastaven úsek 00 - 00, ohřivač v daný den nebude vytápět. Pokud během blikání výběru dne (1) nestisknete OK, po 5 sekundách se nastavení automaticky přesune na další den (2), na den 1 se nastaví čas 00-00.

Nastavení programu na dny 2-7 (úterý - neděle) je stejné jako na den 1.





Poznámka: Je třeba nastavit čas začátku i čas ukončení ohřevu! Musí být dokončeno nastavení pro všechny dny 1-7 (vlastní úsek nebo čas 00:00). Po dokončení vlastního nastavení pro den 7 se spustí Týdenní program P6 a bude svítit indikátor 24/7.

Ohřivač má paměť, která si zapamatuje a uchovává nastavení Týdenního programu a čas i po zrušení programu nebo při vypnutí ohřivače tlačítkem . Při výpadku a přerušení napájení se nastavení a čas vymažou. Po vypnutí tlačítkem  a dalším zapnutím je však třeba znovu nastavit požadovaný program P1-P6.

ZRUŠENÍ TÝDENNÍHO PROGRAMU



1. Během nastavení programu stiskněte . 2. Pokud již bylo nastavení dokončeno, nejprve stiskněte  a poté . Pokud byl týdenní program zapnutý v Režimu nastavení teploty, po jeho zrušení se ohřivač vrátí zpět do režimu nastavení teploty. (Pokud byl týdenní program zapnutý během režimu ohřevu LOW, HIGH, po jeho zrušení se ohřivač vrátí zpět do LOW nebo HIGH.)

ZRUŠENÍ REŽIMU NASTAVENIA TEPLoty

1. Během nastavení programu stiskněte . 2. Pokud již bylo nastavení dokončeno, nejprve stiskněte  a poté . Po zrušení režimu se ohřivač přepne do režimu ventilátoru. 3. Stiskněte , ohřivač se přepne do režimu ohřevu.

DETEKCE OTEVŘENÉHO OKNA

Tato funkce se aktivuje ve všech režimech ohřevu kromě režimu ventilátoru.

Stiskněte tlačítko  pro zapnutí nebo vypnutí detekce. Po zapnutí detekce na displeji bliká ikonka . Po 1 minutě od zapnutí se spustí detekce teploty. Pokud elektronika ohřivače zaznamená otevřené okno a prudký pokles okolní teploty o 8 °C během 10 minut - kolo (detekce teploty jednou za 5 minut), ohřivač automaticky přestane vytápět.

Popis funkce / časových intervalů jednoho kola detekce:

- 0:00 - Zapnutí detekce otevřeného okna
- 1:00 - Spuštění detekce teploty, začátek kola. Vytvoří se kontrolní bod počátku detekce teploty.

- 6:00 - Kontrolní bod detekce teploty č.1 - rychlý pokles teploty, nastává kontrolní měření teploty
 - pokles měřené teploty oproti teplotě na začátku detekce je $\leq 8^\circ\text{C}$ - ohřívač pokračuje v ohřevu, detekce otevřeného okna zůstává v činnosti.
 - pokles měřené teploty oproti teplotě na začátku detekce je $> 8^\circ\text{C}$ - ohřívač vypne ohřev a přejde do pohotovostního režimu, detekce otevřeného okna se vypne - viz **Poznámky**.
 - Měřená teplota je vyšší než teplota kontrolního bodu počátku detekce - ohřívač pokračuje v ohřevu, detekce otevřeného okna zůstává v činnosti. (Max. detekční teplota je 51°C - Ochrana proti přehřátí)
- 11:00 - Kontrolní bod detekce teploty č.2 - pomalý pokles teploty, nastává další kontrolní měření teploty
 - Teplota měřená v tomto bodě je konec prvního kola a začátek druhého kola měření. Během 10 minut jako jedno kolo je teplota měřená každých 5 minut. V tomto bodě je způsob detekce teploty stejný jako v bodě detekce č.1.

Poznámky k detekci otevřeného okna:

Pokud ohřívač detekuje pokles teploty a vypne ohřev, zapne se alarm na 5 sekund, na displeji svítí OF a celý displej bliká. Ohřívač pracuje ještě 30 s v režimu ventilátoru a pak se vypne do pohotovostního režimu. Pro obnovení funkce původního režimu před vypnutím stiskněte . Po obnovení režimu Detekce otevřeného okna začne nové kolo detekce.

VYPNUTÍ OHŘÍVAČE

Vypnutí ohřívače provedete stiskem tlačítka . Na displeji se začne odečítat čas 30 sekund, během nichž bude ohřívač pracovat ve funkci ventilátoru a následně se přepne do pohotovostního režimu. Na displeji zůstane zobrazena aktuální teplota v místnosti.

Zcela vypnutí přístroje provedete odpojením napájecího kabelu ze zásuvky!

UPOZORNĚNÍ: Při prvním ohřevu dochází k vypalování elektrické tělesa. Jde jen o přechodný jev, který po pár minutách přestane. Místnost vyvětrejte a pokračujte ve vytápění.

BEZPEČNOSTNÍ POJISTKA PROTI PŘEHŘÁTÍ

Ohřívač je vybaven vestavěnou pojistkou, která automaticky vypne ohřívač v případě přehřátí (při 51°C). Jakmile bezpečnostní pojistka vypne ohřívač, odpojte jej a nechte vychladnout. Zkontrolujte, zda není blokováno vstup a výstup vzduchu. Po vychladnutí znovu zapněte ohřívač. Pokud ohřívač stále nefunguje, kontaktujte autorizovaný servis.

SKLADOVÁNÍ

- Před uskladněním ohřívače jej odpojte ze zásuvky a nechte vychladnout!
- Pokud nebudete ohřívač používat delší dobu, uložte ho do původního obalu, nebo do fólie. Bude tak chráněn před koncentrací prachu a nečistot.
- Výrobek musí být skladován na suchém místě, mimo dosah přímého slunečního světla.
- Je výslovně zakázáno skladovat přístroj ve vlhkých nebo mokrých prostorech.

ČIŠTĚNÍ A ÚDRŽBA

Přístroj nevyžaduje speciální údržbu. Doporučuje se běžné čištění povrchu.

- Ohřívač je možné čistit pouze ve vypnutém stavu, a když vychladne!
- Před čištěním ohřívač vypněte, odpojte napájecí kabel ze zásuvky a nechte ohřívač vychladnout.
- Povrch je možné čistit vlhkým hadříkem, vysavačem nebo měkkým kartáčkem.
- Vyčistěte přívod vzduchu ohřívače od prachu pomocí vysavače. Zařízení nerozebírejte!
- **Nikdy neponořujte ohřívač nebo napájecí kabel do vody** - hrozí nebezpečí úrazu elektrickým proudem!
- Nikdy na čištění nepoužívejte benzín, ředidlo nebo agresivní a drsné čisticí prostředky!

ZÁRUČNÍ PODMÍNKY A SERVIS

Při dodržení pokynů v návodu k montáži, obsluze a údržbě výrobce zaručuje, že výrobek bude mít po celou dobu záruky vlastnosti stanovené příslušnými technickými podmínkami a normami.

Na výrobek se poskytuje záruka 2 roky ode dne prodeje uvedeném na dokladu o koupi.

Podmínky platnosti záruky:

1. Nutné předložit doklad o koupi.
2. Stav a funkčnost výrobku nejsou narušeny násilnými a neodbornými zásahy uživatele, nebo živelnou pohromou.
3. Instalace a obsluha byla provedena podle návodu k montáži, obsluze a údržbě.

Záruka zaniká při chybách způsobených:

- Poškozením při přepravě zboží
- Nesprávným používáním a skladováním
- Používání elektrické sítě s vyšším napětím, jak je uvedeno na štítku ohříváče
- Přírodními katastrofami nebo jinými okolnostmi
- Nedodržení pokynů v návodu k použití
- V případech opravy nebo pokusu o opravu zařízení neoprávněnou osobou
- Jakýmkoliv zásahem do konstrukce ohříváče, jeho úpravou nebo změnou.

Pokud nastane během záruční doby porucha, která nebyla způsobena uživatelem nebo živelní pohromou, obraťte se na autorizovaný servis, který nárok na opravu ověří. Po oprávněném nároku servisní středisko provede opravu výrobku bezplatně.

V případě nepředložení potřebných dokladů (dokladu o koupi), poškození výrobku ze strany uživatele nebo zanedbáním návodu k montáži, obsluze a údržbě, servisní středisko výrobek opraví jen na náklady uživatele.

Upozornění: Vybití baterie dálkového ovladače není možné uznat jako chybu výrobku v rámci záruky!

UPOZORNĚNÍ!

Jakékoliv zásahy do vnitřní části výrobku jsou zakázány. Opravu a činnosti s tím spojené může provádět pouze autorizované servisní středisko.

Výrobce si vyhrazuje právo na konstrukční změny bez předchozího upozornění, pokud taková změna neovlivňuje funkční vlastnosti a bezpečnost výrobku.

POŽADAVKY NA INFORMACE PRO ELEKTRICKÉ LOKÁLNÍ OHŘÍVAČE PROSTORU

Identifikátor modelu: EWH 201						
Údaj	Symbol	Hodnota 1	Jednotka	Údaj	Jednotka	
Teplný výkon				Způsob přívodu tepla, pouze pro elektrické akumulací lokální topidla prostoru (vyberte jeden)		
Jmenovitý tepelný výkon	P _{nom}	2,0	kW	ruční řízení akumulace tepla s integrovaným termostatem	Ne	
Minimální tepelný výkon (orientační)	P _{min}	1,0	kW	ruční řízení akumulace tepla se zpětnou vazbou informující o teplotě v místnosti a/nebo venkovní teplotě	Ne	
Maximální trvalý tepelný výkon	P _{max,C}	2,0	kW	elektronické řízení akumulace tepla se zpětnou vazbou informující o teplotě v místnosti a/nebo venkovní teplotě	Ne	
Spotřeba pomocné elektrické energie				výdej tepla s ventilátorem	Ne	
Při jmenovitém tepelném výkonu	el _{max}	-	kW	Typ výdeje tepla / regulace teploty v místnosti (vyberte jeden)		
Při minimálním tepelném výkonu	el _{min}	-	kW	jeden stupeň tepelného výkonu, bez regulace teploty v místnosti	Ne	
V pohotovostním režimu	e _{lSB}	0,39	W	dva nebo více ručních stupňů, bez regulace teploty v místnosti	Ne	
				s mechanickým termostatem pro regulaci teploty v místnosti	Ne	
				s elektronickou regulací teploty v místnosti	Ne	
				s elektronickou regulací teploty v místnosti a denním programem	Ne	
				s elektronickou regulací teploty v místnosti a týdenním programem	Ano	
				Další možnosti regulace (lze vybrat více možností)		
				regulace teploty v místnosti s detekcí přítomnosti osob	Ne	
				regulace teploty v místnosti s detekcí otevřeného okna	Ano	
				s dálkovým ovládním	Ne	
				s adaptivně řízeným spouštěním	Ne	
				s omezením doby činnosti	Ne	
s černým kulovým čidlem	Ano					
Kontaktní údaje:	ELÍZ - ohrievače vody s.r.o., Prievozská 2/A 821 09 Bratislava, Slovensko					



Autorizované servisné stredisko / Autorizované servisní středisko /
Authorized service center:

ELÍZ - ohrievače vody s.r.o.
Prievozká 2 / A
821 09 Bratislava, Slovakia

Tel.: + 421 2 5363 4207

www.eliz.sk