



GHT 20 B-WIFI

2000 W

SK

ELEKTRICKÉ SKLENENÉ KONVEKTORY S WIFI OVLÁDANÍM

Návod na montáž, obsluhu a údržbu

Návod na montáž, obsluhu a údržbu

Obrázky, Popis konvektora	4
Dôležité bezpečnostné upozornenia	5
Balenie	6
Technické parametre a popis výrobku	7
Elektrické pripojenie	7
Umiestnenie a inštalácia konvektora	8
Popis ovládacieho panelu	9
Uvedenie do prevádzky a obsluha	10
Konfigurácia pripojenia k WiFi	13
Používanie aplikácie a ovládanie cez WiFi	15
Údržba a čistenie zariadenia	17
Skladovanie	17
Životné prostredie	17
Záručné podmienky	17

OBRÁZKY

Obr. 1

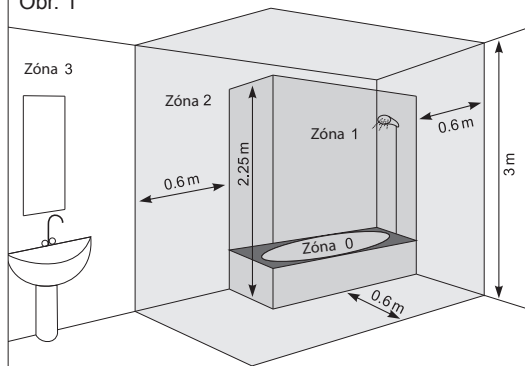

Obr. 2

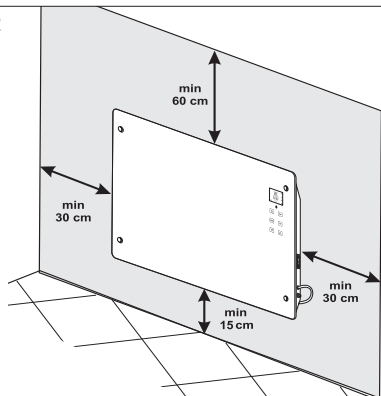

Obr. 3

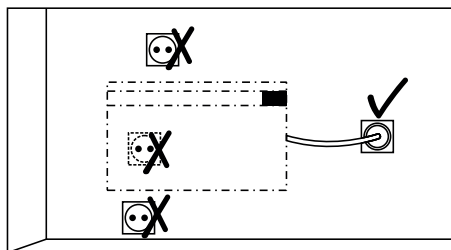

Obr. 4

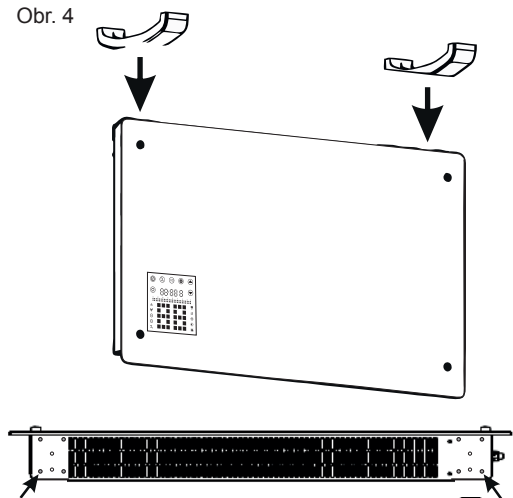

POPIS KONVEKTORA:

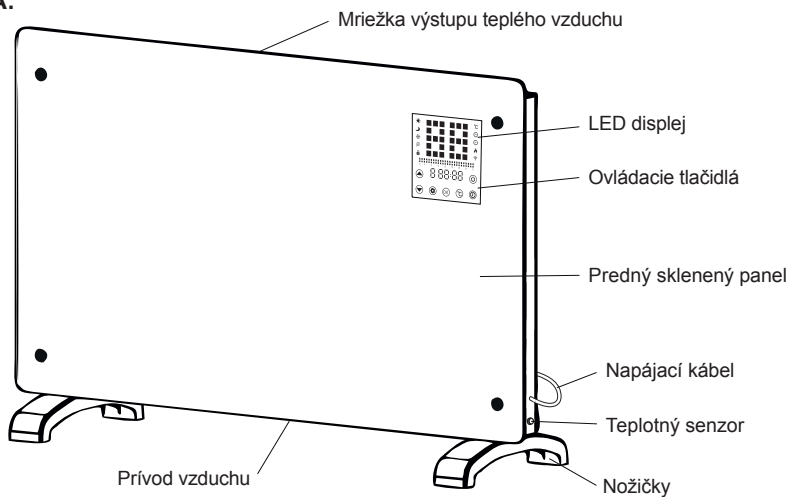



Pred inštaláciou a používaním výrobku si pozorne prečítajte tento návod!

Požiadavky a odporúčania v ňom uvedené musia byť dodržané. Dodržiavanie pravidiel tohoto návodu je súčasťou opatrenia pre bezpečné používanie konvektora a je jedným z podmienok pre uznanie záruky.

Výrobok má medzinárodný certifikát CE a je v súlade s technickými normami podľa EN.

Značka CE znamená, že výrobok spĺňa všetky základné požiadavky:

- Smernice o elektromagnetickej kompatibilite
- Smernice o nízkom napätí



Deťom mladším ako 3 roky sa musí zabrániť v prístupe k spotrebiču, pokiaľ nie sú trvalo pod dozorom.

Deti vo veku 3 - 8 rokov nesmú pripojiť spotrebič do zásuvky, regulovať ho, čistiť alebo vykonať údržbu.

Deti vo veku 3 - 8 rokov môžu používať len tlačidlo zapnúť/vypnúť, a to za predpokladu, že je spotrebič nainštalovaný a pripravený na normálnu prevádzku, ak sú deti pod dozorom a sú poučené o bezpečnom používaní spotrebiča a chápu možné nebezpečenstvá pri používaní výrobku.



Tento výrobok môžu používať deti staršie ako 8 rokov, ako aj osoby so zníženými fyzickými, zmyslovými alebo duševnými schopnosťami, alebo nedostatkom skúseností a znalostí, pokiaľ im osoba zodpovedná za ich bezpečnosť poskytuje dohľad alebo ich poučila o používaní výrobku. Zodpovedná osoba musí zabezpečiť aby bolo zabránené deťom manipulovať s týmto výrobkom!



VÝSTRAHA! Niektoré časti tohto výrobku môžu byť pri používaní veľmi horúce a môžu spôsobiť popálenie. Zvláštnu pozornosť venujte vtedy, ak sú prítomné zraniteľné osoby alebo deti.



UPOZORNENIE!

Je zakázané prikrývať konvektor!
Hrozí riziko prehriatia a požiaru!

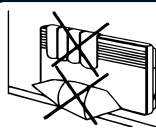

Neblokujte vstup a výstup vzduchu konvektora, aby bolo zabezpečené správne cirkulovanie vzduchu.

DÔLEŽITÉ BEZPEČNOSTNÉ UPOZORNENIA

- Pred zapojením spotrebiča sa uistite, že napätie vo vašej domácnosti je rovnaké ako napätie uvedené na výrobnom štítku výrobku. Spotrebič pripojte len do jednofázovej elektrickej zásuvky, ktorá je v súlade s údajmi na štítku výrobku.
- Uistite sa, že je zariadenie vypnuté pred pripojením do elektrickej siete.
- Konvektor je určený výhradne na použitie v interiéri a inštaláciu len do miestností, ktoré je možné vykurovať elektrickým vykurovaním a miestnosť musí mať zabezpečené dostatočné vetranie. Použitie na iné účely ako použitie v interiéri môže byť nebezpečné!
- Konvektor nie je vhodný na vonkajšie a komerčné použitie a nie je určený pre chov zvierat! Výrobca nenesie zodpovednosť za poruchy vzniknuté následkom nevhodného používania.
- Nikdy nepoužívajte konvektor v miestnostiach kde sa používa, alebo skladuje plyn, rozpúšťadlá, laky, lepidlá a iné vysoko horľavé látky.
- Konvektor musí byť inštalovaný len vo zvislej polohe na nehorľavú plochu v dostatočnej vzdialenosti od horľavých materiálov! (viď obr. 2).
- Zariadenie neumiestňujte do blízkosti horľavých materiálov. Hrozí riziko požiaru. Minimálna vzdialenosť konvektora od horľavých materiálov ako je nábytok, lôžkoviny, papier, odevy, záclony a podobne, musí byť najmenej 1 m!
- Minimálna vzdialenosť predmetov od konvektora z prednej strany by mala byť 1 meter.
- Konvektor nie je vhodný na používanie na kobercoch s dlhým vlasom a vlnených kobercoch.
- Zabráňte, aby sa deti alebo zvieratá nedotýkali, alebo hrali s konvektorom.

- Pri prevádzke konvektora hrozí nebezpečenstvo popálenia, preto sa konvektora počas prevádzky nedotýkajte! V prípade pádu zo steny alebo prevrátenia odpojte elektrické napájanie a vyčkajte pokiaľ konvektor vychladne! Nedotýkajte sa padnutého konvektora, hrozí popálenie!
- Nikdy sa nedotýkajte konvektora s vlhkými alebo mokrymi rukami, hrozí úraz elektrickým prúdom.
- Nedotýkajte sa výrobku, ktorý padol do vody.
- Nevkladajte prsty ani žiadne iné predmety cez mriežku ohrievača ak je prístroj pripojený k sieti - hrozí úraz elektrickým prúdom, nebezpečenstvo požiaru, alebo poškodenie prístroja.
- Prívodný kábel udržiujte mimo horúce časti prístroja.
- Nikdy nepoužívajte konvektor, ak je poškodený prívodný elektrický kábel výrobku.
- Ak je prívodný napájací kábel výrobku poškodený, smie ho vymeniť len výrobca, servis, alebo podobne kvalifikovaná osoba, aby sa predišlo nebezpečenstvu!
- Nikdy nepremiestňujte a nevypínajte konvektor ťahaním za jeho napájací kábel!
- Neohýbajte napájací kábel a neťahajte ho cez ostré hrany, neumiestňujte ho nad varnou doskou alebo otvoreným ohňom!
- Napájací kábel konvektora neumiestňujte pod koberec. Umiestnite kábel tak, aby nebránil voľnému pohybu osôb a nikto oň nezakopel.
- Ak je konvektor poškodený, alebo nefunguje, vypnite ho a nemanipulujte s ním. V prípade poruchy zariadenie nerozoberajte. Kontaktujte predajcu alebo centrálné servisné stredisko. Nikdy konvektor neopravujte sami. V opačnom prípade môže byť ohrozená bezpečnosť spotrebiča.
- Nikdy neumiestňujte konvektor priamo pod elektrickú zásuvku. Horúci vzduch môže poškodiť napájací kábel aj zásuvku.
- Neumiestňujte konvektor na iný zdroj tepla, alebo blízko iného zdroja tepla.
- Prístroj nenechávajte zbytočne zapnutý. Ak ho nemáte v úmysle používať, alebo opúšťate domov, vypnite ho a odpojte napájací kábel zo zásuvky.
- Nepoužívajte tento ohrievač s programátorom, časovým spínačom, samostatným systémom na diaľkové ovládanie alebo s akýmkoľvek iným zariadením, ktoré automaticky spína ohrievač, pretože existuje riziko prehriatia a nebezpečenstvo vzniku požiaru, ak je ohrievač zakrytý alebo nesprávne umiestnený.
- Nepoužívajte konvektor v prašnom prostredí.
- Najčastejšou príčinou prehriatia je usadenie prachu alebo páperia v spotrebiči. Pravidelne čistite vetracie otvory a mriežku pomocou vysávača. Pred čistením alebo vykonávaním údržby konvektor vypnite a odpojte napájací kábel zo zásuvky.
- Neodporúča sa pripájať zariadenie do siete pomocou predlžovacej šnúry. Hrozí riziko prehriatia a požiaru.
- Nepoužívajte konvektor na sušenie oblečenia!
- Nepoužívajte konvektor ak je poškodený predný sklenený panel!

BALENIE

- Po rozbalení výrobku prosíme skontrolujte, či je balenie kompletné a či sa výrobok počas prepravy nepoškodil! V prípade, že zistíte poškodenie alebo neúplné balenie, obráťte sa na autorizovaného predajcu!
- Nevyhadzujte originálne balenie! To môže byť použité pre uskladnenie a účely prepravy, aby sa zabránilo poškodeniu pri preprave!
- Likvidácia obalových materiálov by mala byť vykonaná zodpovedajúcim spôsobom. Nenechávajte obalové materiály, ako sú sáčky a sponky v dosahu detí!

OBSAH BALENIA

- 1 x konvektor GHT 20 B-WIFI
- 1 x nožičky (sada 2 ks + skrutky)
- 1 x nástenná konzola (sada 4 držiakov)
- 1 x sada skrutiek a hmoždiniek
- 1 x návod na použitie

TECHNICKÉ ÚDAJE – POPIS

Elektrický konvektor je vykurovacie zariadenie založené na princípe premeny elektrickej energie na tepelnú a pomocou prúdenia teplého vzduchu vykuruje miestnosť.

Konvektor je v spodnej časti vybavený hliníkovým vykurovacím telesom v tvare X. Teleso zohrieva vzduch, ktorý potom prúdi konvektorom nahor do miestnosti a vykuruje ju. Studený vzduch klesá dole, konvektor ho nasáva, znovu ohrieva a vracia do miestnosti. Konvektor zároveň ohrieva miestnosť sálaním tepla z plechu konvektora. Elektrické konvektory zabezpečujú účinnú a bezhlučnú prevádzku.

Konvektory série GHT -WIFI sú nástenné (prenosné) konvektory na vykurovanie miestností s elektronickým ovládaním, týždňovým časovačom a detekciou otvoreného okna. Konvektor je možné ovládať aj cez WIFI pomocou aplikácie v telefóne (Android, iOS).

Konvektory sú vybavené zabudovanou elektronikou, ktorá slúži k riadeniu ohrevu vzduchu a nastavovaniu požadovanej teploty a časových úsekov ohrevu.

Sú vybavené vstavanou tepelnou poisťou, ktorá pri prehriatí konvektor vypne a odpojí od elektrického napájania.

Elektrické konvektory je možné použiť ako hlavné vykurovanie bytov, domov, kancelárií, obchodov a pod., alebo ako pomocné vykurovanie popri inom hlavnom systéme.

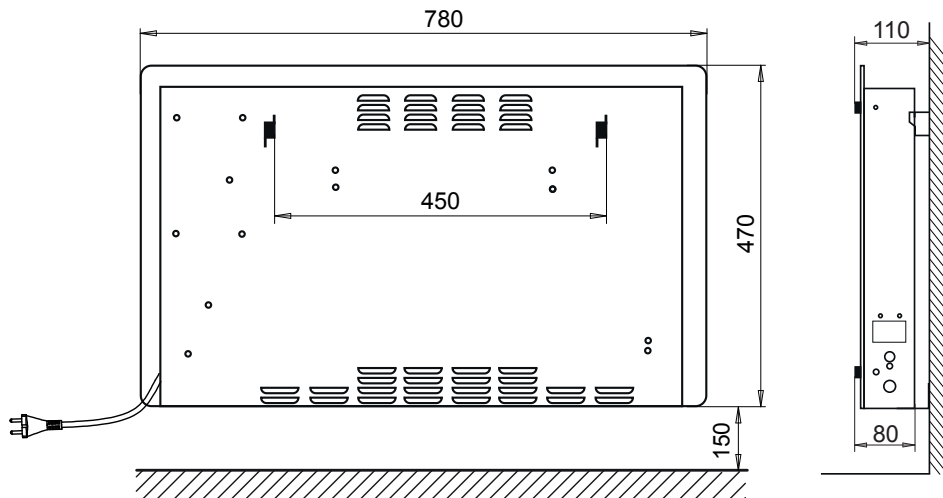

UPOZORNENIE!

Vzdialenosť 150 mm medzi podlahou a konvektorom je odporúčaná. Minimálna prípustná vzdialenosť spodnej časti konvektora od podlahy je 60 mm. Pokiaľ nie je vzdialenosť dodržaná, zníži to bezpečnosť spotrebiča.

Parametre:

Umiestnenie		na stene / stacionárne	
Typ:		GHT 20 B-WIFI	
Napätie	V	230	
Príkonnosť	W	2 000	
Istenie	A	10	
Elektrické krytie		IP 24	
Bezpečnostná poisťka		áno	
Vykurovacia plocha	m ²	6 - 22	
Vykurovací objem	m ³	18 - 55	
Hmotnosť	kg	8,2	
Rozmery:	Výška	mm	470 / 520*
	Šírka	mm	780
	Hĺbka	mm	80 / 240*
* rozmery s pripevnenými nožičkami			

ELEKTRICKÉ PRIPOJENIE

Menovité napájanie: ~ 230 V, 50/60 Hz

Istenie: 10 A

Elektroinštalácia ako aj samotné napojenie musí byť prevedené podľa platných predpisov a noriem. Súčasťou ohrievača je pohyblivý napájací kábel s koncovkou na 230 V. Napájací kábel výrobku pripojte do zásuvky s ochranným kontaktom. Ohrievač neumiestňujte priamo pod, alebo nad elektrickú zásuvku.

UMIESTNENIE KONVEKTORA

Konvektor má stupeň ochrany pred úrazom elektrickým prúdom Triedy 2, s elektrickým krytím proti striekajúcej vode IP 24, preto je možné inštalovať ho podľa normy STN EN 60529 v základnom prostredí (napr. dom, byt, chata, kancelária a pod.).

Jeho použitie je podľa STN 33 2000-7-701 povolené tiež v kúpeľni v ochrannej vzdialenosti Zóny 2 (obr. 1) za predpokladu, že ovládacie prvky by nemali byť prístupné pre osoby používajúce vaňu alebo sprchu. Minimálna vzdialenosť konvektora od zdroja vody by nemala byť menšia ako 1 meter a konvektor musí byť namontovaný na stenu! Vo vlhkých priestoroch by mal byť zdroj napájania inštalovaný vo výške 30 cm nad podlahou.

Tento výrobok nie je vhodný na vonkajšie použitie.

UPOZORNENIE! Dodržujte minimálne vzdialenosti od okolitých horľavých i nehorľavých predmetov, **ináč hrozí nebezpečenie požiaru** - viď Obr. 2. Konvektor musí byť inštalovaný na nehorľavú plochu!

UPOZORNENIE!

Konvektor je určený pre inštaláciu len do miestností, ktoré je možné vykurovať elektrickým vykurovaním a miestnosť musí mať zabezpečené dostatočné vetranie. Nikdy ho nepoužívajte v miestnostiach, kde sa používa alebo skladuje plyn, rozpúšťadlá, laky, lepidlá a iné vysoko horľavé látky!

V blízkosti konvektora sa nesmú nachádzať zápalné a horľavé látky ako je vosk, benzín, spreje a pod. Práce, pri ktorých môžu vzniknúť výbušné pary, vykonávajú pri vypnutom konvektore. Konvektor sa nesmie inštalovať v priestore, kde i prechodne hrozí takýto stav (napr. garáž a pod.).

UPOZORNENIE! Neinštalujte konvektor na miesto, kde je vysoká pravdepodobnosť pohybu osôb alebo vecí, ktoré môžu svojím telesným dotykom poškodiť konvektor alebo jeho ovládacie prvky. Mohlo by dôjsť k popáleniu osôb alebo zvierat.

UPOZORNENIE! Konvektor nesmie byť umiestnený priamo pod zásuvkou ani v jej tesnej blízkosti, dodržte odstup 20 cm - viď obrázok č. 3. Zásuvka musí byť ľahko prístupná po celú dobu používania v prípade, že napájací kábel musí byť rýchlo odpojený!

Napájací kábel nesmie priliehať ku konvektoru, ani sa dotýkať jeho horúcich častí!



Konvektor sa nesmie ničím zakrývať!

INŠTALÁCIA KONVEKTORA

Konvektor GHT je možné používať ako pevne na stene uchytený ohrievač alebo ako prenosný ohrievač na nožičkách (konzoly na uchytenie aj nožičky sú súčasťou balenia konvektora).

Prenosný ohrievač na nožičkách:

- Otočte konvektor spodnou časťou nahor a položte ho na mäkkú podložku /koberec. Prípadne položte konvektor zadnou stranou na stôl.
- Pripevnite dve plastové nožičky k spodnej časti konvektora pomocou pribalených štyroch malých skrutiek, ktoré dotiahnite - Obr. 4.
- Umiestnite konvektor do správnej pracovnej polohy a vyberte vhodné miesto na jeho umiestnenie podľa bezpečnostných pokynov.
- Ak potrebujete konvektor premiestniť na iné miesto, odpojte napájací kábel, konvektor nechajte vychladnúť a potom ho oboma rukami premiestnite. Nikdy nepremiestňujte horúci konvektor, hrozí riziko popálenia.

Inštalácia na stenu:

Pri uchytení na stenu sa presvedčte, či v mieste kde bude ohrievač namontovaný nevedú žiadne elektrické káble, voda, plyn atď. Vyberte vhodné miesto tak, aby nábytok a iné okolité predmety nebránili správnemu prúde tepla z konvektora.

Upozornenie: Dodržujte minimálne vzdialenosti od okolitých predmetov a stien - viď obr. 2

1. Na uchytenie konvektora na stenu použite pribalené konzoly (4 ks), skrutky a hmoždinky.
2. Umiestnite a pripevnite k stene 2 konzoly vo vzdialenosti 450 mm. Podľa otvorov na konzole navŕtajte do steny šesť dier. Konzoly uchyťte k stene pomocou pribalených hmoždiniek a dlhých skrutiek.

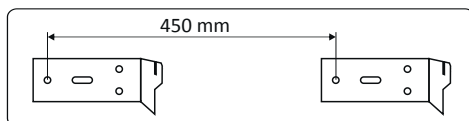

3. Uistite sa, či sú držiaky na stene pevne uchytené.
4. Umiestnite a pripevnite zvyšné dva držiaky na spodnú časť konvektora pomocou dvoch malých skrutiek.

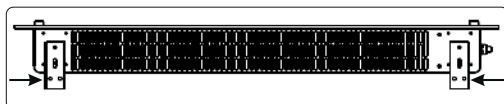

5. Po pripevnení všetkých držiakov uchopte konvektor a nasuňte ho otvormi v zadnej časti na nástenné držiaky (obr. 7). Držiakmi v spodnej časti konvektor opríte o stenu (obr. 7).

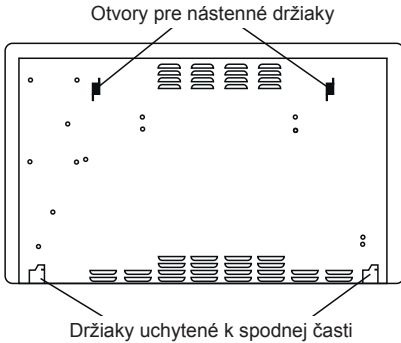

Obr. 7

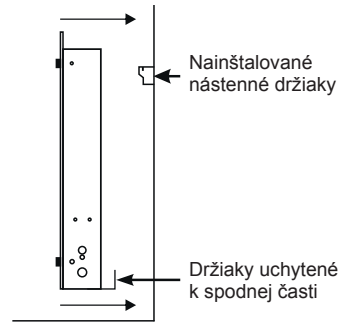

6. Uistite sa, že sú dodržané všetky bezpečné vzdialenosti - podľa obr. 2, a že je ohrievač bezpečne uchytený.
7. Konvektor pripojte do elektrickej siete a môžete ho začať používať.

Zvesenie konvektora zo steny:

V prípade, že chcete konvektor zvesiť zo steny, postupujte opačným spôsobom ako je uvedené v bode č. 5.

POPIS OVLÁDACIEHO PANELU A DISPLEJA

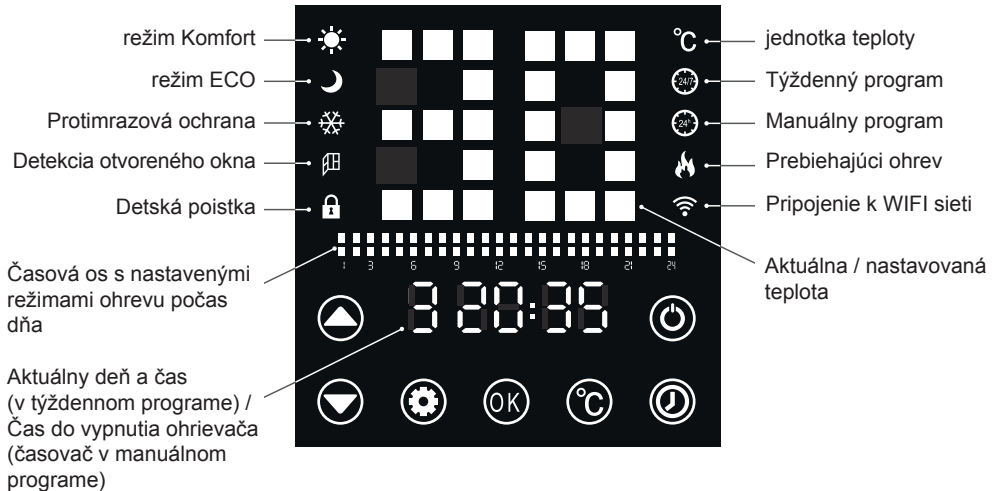

- Tlačidlo - (pre zmenu teploty a času) / Prepínanie režimov / Nastavenie časovača
- Tlačidlo + (pre zmenu teploty a času) / Prepínanie režimov / Nastavenie časovača
- Výber programu prevádzky
- Potvrdenie nastavenia
- Nastavenie teploty / Zapnutie detekcie otvoreného okna
- Nastavenie času a dňa v týždni
- Tlačidlo ON/OFF: Zapnutie / vypnutie elektroniky (Standby režim)

UVEDENIE DO PREVÁDZKY

Konvektor zapojte do elektrickej zásuvky na 230 V. Rozsvieti sa displej a konvektor prejde do **Standby režimu**. Zobrazí sa aktuálna teplota v miestnosti a začne blikať ikonka pripojenia k WIFI sieti. Ohrev neprebíha.

Pre zapnutie konvektora stlačte tlačidlo ON/OFF. Konvektor sa zapne v prednastavenom manuálnom programe a ECO režime, s prednastavenou teplotou 32 °C. Ak je teplota v miestnosti nižšia ako +32 °C, prebieha ohrev (signalizuje to ikonka ) . Na displeji sa zobrazí čas časovača (predvolené nastavenie 00:00) a časová os s nastaveným režimom ohrevu počas dňa.

Poznámka: Displej pri nečinnosti viac ako 60 sekúnd stmavne a ostane zobrazená len teplota a ikonky aktívneho programu a režimu prevádzky. Zároveň sa zablokujú tlačidlá ovládania (svieti ) a je potrebné ich znova odoblokovat' - viď odstavec **Detská poistka**.

Nastavenie programu prevádzky

Prevádzka konvektora je možná v dvoch programoch:

- **Manuálny program** 

- **Týždenný program** 

• Pre zmenu programu stlačte tlačidlo , a pomocou šípiek nahod/nadol vyberte požadovaný program. Na displeji bude blikať ikona zvoleného programu. Stlačením tlačidla „OK“ potvrdíte výber.

MANUÁLNY PROGRAM

- v tomto programe konvektor ohrieva klasickým spôsobom a udržiava užívateľom nastavenú teplotu podľa zvoleného režimu ohrevu.

Manuálny program je založený na troch režimoch: Komfort, ECO (ekonomický) a Protimrazová ochrana (viď **Nastavenie režimu ohrevu**). Nastavená teplota bude v miestnosti automaticky regulovaná a udržiavaná termostatom na konštantnej úrovni (viď **Nastavenie teploty**), až kým konvektor nevypnete. Umožňuje nastaviť **časovač vypnutia ohrevu** až na 24 hodín.

1. Nastavenie režimu ohrevu:

Výber režimu ohrevu sa v manuálnom programe uskutočňuje pomocou tlačidiel hore / dole nasledovne:

• **režim Komfort**  - konvektor pracuje s výkonom 2000 W a ohrev prebieha podľa nastavenej teploty. Na displeji sa zobrazí ikonka režimu a časová os - dva štvorčeky:



• **režim ECO** (ekonomický)  - konvektor pracuje v úspornom móde, s výkonom 2000 W. Teplota ohrevu je automaticky znížená o 3°C oproti teplote nastavenej v Komfortnom režime. Na displeji sa zobrazí ikonka režimu a časová os - horný štvorček:









• **režim Protimrazová ochrana**  - konvektor je v režime protimrazovej ochrany. Jej účelom je udržiavať minimálnu teplotu 5°C v miestnosti (túto teplotu nie je možné zmeniť). Ohrev prebieha len keď nameraná teplota klesne pod 5°C a vypne sa pri dosiahnutí teploty 7°C. Na displeji sa zobrazí ikonka režimu a časová os - spodný štvorček:



2. Nastavenie časovača vypnutia





Platí len pre nastavenie v manuálnom programe.

Stlačte tlačidlo  a pomocou tlačidiel   nastavte požadovaný čas v rozsahu od 0 do 24 hodín. Prvým stlačením  nastavujete hodiny (0-24) a druhým stlačením  nastavujete minúty (0-59). Nastavenie potvrdíte ďalším stlačením  alebo tlačidla **OK**.

Na displeji bude zobrazený nastavený čas časovača, ktorý sa začne odpočítavať. Po uplynutí času sa konvektor vypne (Standby režim). Ak časovač nie je nastavený, na displeji svieti čas 00:00.

Nastavenie teploty

Štandardne prednastavená teplota je 35°C. Teplotu je možné zmeniť rovnakým spôsobom v manuálnom aj v týždennom programe.

Pre zmenu teploty stlačte , na displeji začne blikať teplota. Pomocou tlačidiel   nastavte požadovanú teplotu v rozsahu 15 - 50°C. Pre uloženie teploty opäť stlačte  alebo tlačidlo **OK**. Po dokončení nastavenia teploty displej zobrazí teplotu v miestnosti.

• Ak je teplota v miestnosti rovnaká alebo vyššia ako nastavená teplota, ohrev neprebíha.

• Ak je teplota v miestnosti o 1°C nižšia ako nastavená teplota, zapne sa ohrev.

Poznámka: Prebiehajúci ohrev je na displeji vždy indikovaný ikonkou .

Poznámka: Pri prvom ohreve dochádza k vypaľovaniu elektrickej špirály a povrchu farby konvektora. Ide len o prechodný jav, ktorý po pár minútach prestane. Miestnosť vyvetrajte a pokračujte vo vykurovaní.

Poznámka: Každé stlačenie tlačidiel na ovládacom paneli je sprevádzané zvukovým signálom.









TÝŽDENNÝ PROGRAM

- v tomto režime konvektor pracuje a ohrieva vzduch len vo vami nastavených dňoch a časových úsekoch. Umožňuje nastaviť niekoľko časových intervalov na každý deň (1-24), s rôznym režimom ohrevu. Nastavená teplota bude v miestnosti automaticky regulovaná a udržiavaná termostatom na konštantnej úrovni len počas nastavených časových intervalov a podľa zvoleného režimu ohrevu.

Po prvej aktivácii programu sa na displeji zobrazí izbová teplota, prednastavený deň v týždni **I**, čas **12:00** a časová os podľa nastaveného režimu ohrevu.

Upozornenie! Po aktivácii Týždenného programu je pre jeho správne fungovanie potrebné nastaviť aktuálny čas a deň v týždni.







1. Nastavenie času a dňa v týždni

Stlačte tlačidlo , začne blikať ikona dňa v týždni. Pomocou tlačidiel   nastavte aktuálny deň 1 - 7 (pondelok - nedeľa). Druhým stlačením tlačidla  nastavujete hodiny (0-24) a tretím stlačením  nastavujete minúty (0-59). Pomocou tlačidiel   nastavte aktuálny čas v hodinách a minútach. Nastavenie potvrdíte ďalším stlačením  alebo tlačidla **OK**.

Po nastavení správneho času sa režim ohrevu automaticky prepne podľa nastaveného časového úseku na daný deň a čas. Na displeji bude zobrazený aktuálny deň týždňa, čas a časová os.

2. Nastavenie týždenného programu:

Pokiaľ je nastavený aktuálny deň a čas v týždni, môžete začať nastavovať týždenný program podľa vlastných preferencií.

1. Dvackrát stlačte tlačidlo . Na displeji začne blikať ikonka dňa v týždni - deň, ktorý sa má naprogramovať. Pomocou tlačidiel   ho môžete nastaviť v rozsahu 1-7. Každé číslo zodpovedá danému dňu v týždni (pondelok - nedeľa). Stlačením tlačidla  potvrdíte požadovaný deň v týždni.
2. Na časovej osi začnú blikať prvé dva štvorčeky, ktoré zobrazujú nastavený režim ohrevu na daný čas (Komfort, ECO, Protimrazová ochrana). Tlačidlom **OK** môžete zmeniť režim, ktorý sa má spustiť v danom čase. Blikajúce štvorce sa menia pri zmene režimu.
3. Teraz pomocou tlačidiel   a 24-hodinového času nastavte požadovanú dĺžku intervalu pre vybraný režim (napr. režim ECO od 0:00 do 06:00). Ak chcete zmeniť režim ohrevu v nasledujúcich hodinách, znovu stlačte tlačidlo **OK** a pomocou

tlačidiel Nahor / Nadol nastavte dĺžku časového úseku pre zvolený režim (napr. režim Komfort od 06:00 do 08:00).

4. Po nastavení všetkých úsekov s požadovaným režimom ohrevu pre daný deň (do 24 hodín) stlačte tlačidlo **OK**. Nastavenia sa uložia a opäť začne blikať číslica pre výber dňa, pre ktorý chcete zmeniť nastavenie časovača.
5. Podľa vyššie uvedených krokov naprogramujte zostávajúce dni v týždni.

Príklad:

Nastavenie pre deň 1 - Pondelok. Vykonajte krok č. 1. Blikajú prvé dva štvorčeky na časovej osi a svieti čas 0:00. Stláčaním **OK** vyberte režim ohrevu ECO, potom stláčaním šípky Nahor nastavte časový úsek pre tento režim od 0:00 až do 06:00. Potom znovu stlačte **OK** a vyberte režim Komfort. Opäť stláčajte šípku Nahor aby ste nastavili časový úsek od 06:00 do 08:00. Rovnakým postupom nastavíte aj zvyšné hodiny (úseky) na celý deň.



Poznámka: Pre zmenu nastavenia týždenného programu postupujte tiež rovnakým spôsobom.

Kopírovanie nastavení

Pri nastavení týždenného programu môžete kvôli úspore času kopírovať nastavenia z predchádzajúceho dňa na nasledujúci deň.

1. Ak si chcete nastaviť časové úseky a režimy ohrevu na utorok tak, aby boli rovnaké ako v pondelok, jednoducho vyberte deň 2 = utorok a podržte stlačené tlačidlo  po dobu 5 sekúnd.
2. Nastavenia časovača na pondelok sa potom skopírujú na utorok.
3. Rovnakým spôsobom nakopírujete nastavenia na všetky ďalšie dni.

Poznámka: Vždy sa kopírujú iba nastavenia z predchádzajúceho dňa.





Príklad: Nastavili ste si časové úseky s režimom ohrevu na pondelok. Ak chcete použiť rovnaké nastavenia aj na utorok, pri nastavení týždenného programu vyberte deň 2 (utorok) a podržte stlačené tlačidlo  počas 5 sekúnd. Teraz ste nastavenia na pondelok skopírovali na utorok. Ak chcete tie isté nastavenia použiť aj na stredy, vyberte deň 3, a znovu podržte stlačené tlačidlo  na 5 sekúnd. Práve ste skopírovali nastavenia utorka na stredy.

Vypnutie konvektora

Vypnutie vykonáte stlačením tlačidla , displej zobrazí izbovú teplotu. Úplne vypnutie prístroja vykonáte odpojením napájacieho kábla zo zásuvky!

DETEKCIA OTVORENÉHO OKNA

Konvektor je vybavený najmodernejšou technológiou na úsporu energie, ako je funkcia „Otvorené okno“.

1. Ak chcete aktívovať funkciu detekcie otvoreného okna, stlačte a podržte tlačidlo  na 2 sekundy. Na displeji sa zobrazí ikona otvoreného okna .
2. Keď je funkcia aktivovaná a elektronika zaznamená pokles teploty v miestnosti o 4 °C za 20 minút (napr. pri otvorenom okne), konvektor automaticky zastaví ohrev a na displeji začne blikať ikona otvor. okna.
3. Ak chcete pokračovať vo vykurovaní, musíte najskôr odblokovať tlačidlá (ak sú zamknuté) a potom stlačiť tlačidlo  na 5 sekúnd, aby ste sa vrátili do pracovného režimu pred spustením funkcie otvoreného okna.
4. Funkciu deaktivujete stlačením a podržaním tlačidla  na 2 sekundy. Ikonka  zmizne.

DETSKÁ POISTKA

Pri nečinnosti viac ako 60 sekúnd sa zablokujú tlačidlá ovládania na ovládacom paneli. Na displej sa zobrazí symbol . Tlačidlá sú blokované a neaktívne a je potrebné ich znovu odblokovať.

Režim detskej poistky vypnete (odblokujete tlačidlá) stlačením tlačidla  po dobu 3 sekúnd.

Poznámka: Pri ovládaní pomocou aplikácie nie je potrebné odblokovať tlačidlá. Ovládanie je plne funkčné, blokované sú len tlačidlá ovládacieho panela.

Ak chcete konvektor prepnúť do režimu Standby a zároveň zablokovať tlačidlá, stlačte a podržte stlačené tlačidlo  po dobu 3 sekúnd.

Obnovenie režimov / Uchovanie nastavení

Elektronika konvektora je vybavená pamäťou riadiaceho obvodu pre uchovanie nastavenia.

V prípade prerušenia elektrického napájania (alebo spínaní elektrických sadziieb) si elektronika zapamätá nastavenia teploty, programu, režimov ohrevu a nastavenia týždenného programu. **Po obnovení napájania sa konvektor automaticky zapne** a pokračuje v ohreve vo zvolenom programe a režime ohrevu.

Manuálny program - vymaže sa nastavený časovač vypnutia

Týždenný program - ovládanie cez ovládací panel

- vymaže sa nastavený čas a deň týždňa. Konvektor sa zapne s prednastaveným dňom a časom (deň 1, čas 12:00) a ohrieva podľa nastavenia na tento čas. Je potrebné znovu nastaviť deň a čas pre správne fungovanie týždenného programu.

Týždenný program - ovládanie cez WIFI a aplikáciu

- konvektor sa automaticky zapne vo zvolenom programe, a po krátkej chvíli (po znovupripojení na WIFI sieť) si znovu načíta aktuálny deň a čas zo siete. Následne ohrieva podľa nastavenia týždenného programu na daný deň a čas.

Poznámka:

Pri ovládaní konvektora cez aplikáciu a WIFI sa konvektor po prerušení napájania automaticky zapne, ale vždy do programu a s teplotou predtým nastavenými cez ovládací panel.

Nezapamätá si zmenu teplotu a programu (manuálny / týždenný) vykonané v aplikácii. Nastavenia časových úsekov a režimov ohrevu avšak ostanú zachované aj pri zmene v aplikácii.

Preto ak chcete konvektor primárne používať v týždennom programe a ovládať ho pomocou aplikácie, **odporúčame najprv vybrať týždenný program na ovládacom paneli** (stačí ho len vybrať, nie nastavovať celý) a tiež na ňom nastaviť východiskovú teplotu, na ktorú budete chcieť vykurovať miestnosť.

Príklad: Ak ponecháte na ovládacom paneli nastavený manuálny program a teplotu 22 °C, a následne si cez aplikáciu nastavíte Týždenný program a zmeníte teplotu na 24 °C, tak konvektor sa po prerušení napájania zapne len v manuálnom programe a s teplotou 22 °C.

BEZPEČNOSTNÁ POISTKA PROTI PREHRIATIU

Konvektor je vybavený vstavanou tepelnou poistkou, ktorá automaticky vypne konvektor v prípade prehriatia. Keď tepelná ochrana vypne konvektor, odpojte ho a nechajte vychladnúť. Skontrolujte, či nie sú blokované vstup a výstup vzduchu. Potom znova zapnite konvektor. Ak stále nefunguje, kontaktujte autorizovaný servis.

STMIEVANIE DISPLEJA

Displej po dokončení nastavenia na ovládacom paneli a pri nečinnosti viac ako 60 sekúnd stmavne a ostane zobrazená len teplota, ikonky aktívneho programu a ikonky režimu prevádzky, a tiež tlačidlo vypnutia. Vypne sa zobrazenie ovládacích tlačidiel, časovej osi a času/dňa a zablokujú sa ovládacie tlačidlá. Pri každom ďalšom odblokovaní tlačidiel sa rozsvieti celý displej.

Pri ovládaní pomocou WiFi a aplikácie je displej stále stmavnutý a vypnutá časová os a ovládacie tlačidlá.

Poznámka: Pri používaní konvektora bez WiFi ikonka pripojenia k WiFi stále blika.

KONFIGURÁCIA PRIPOJENIA / OVLÁDANIE CEZ WIFI

Váš konvektor má najmodernejšiu funkciu WiFi, takže ho môžete ovládať cez WiFi pomocou aplikácie na svojom inteligentnom telefóne alebo tablete.

1. Pre prevádzku ohrievača cez WiFi je potrebné stiahnuť si aplikáciu **Tuya Smart** do telefónu alebo tabletu. Môžete to urobiť skenovaním QR kódov uvedených nižšie alebo vyhľadáním výrazu „**Tuya Smart**“ v službe Google Play alebo Apple App Store.



Tuya Smart
Tuya Inc.



2. Stiahnite a nainštalujte aplikáciu. Potom spustíte aplikáciu. Ak nemáte účet na Tuya Smart, musíte si ho vytvoriť kliknutím na **Zaregistrovať**.

Ak máte účet, kliknite na tlačidlo **Prihlásiť**. Zadaťte e-mailovú adresu a heslo a znova kliknite na tlačidlo **Prihlásiť** sa.

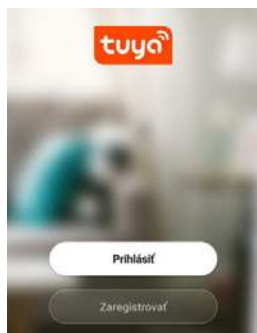

3. V prípade registrácie aplikácia automaticky určí vašu krajinu (jazykové nastavenie), ale v prípade potreby to môžete zmeniť. Musíte zadať súhlas so Zmluvou o prevádzkovaní a Ochranou osobných údajov. Zadaťte svoju e-mailovú adresu a kliknite na tlačidlo **Pokračovať**.



Registrovať

Slovakia >
t***a@eliz.sk ✕

Pokračovať

Registrácia a súhlas s Zmluvou o prevádzkovaní a Ochrana osobných údajov

4. Na vašu e-mailovú adresu bude zaslaný verifikačný kód. Zadaťte toto číslo na overenie, potom si vytvoríte heslo (6-20 znakov, kombinácia písmen a čísel) a kliknite na **Hotovo**. Po úspešnej registrácii budete automaticky prihlásení do aplikácie a zobrazí sa domovská obrazovka a text Žiadne zariadenia.

5. Aby bolo možné pridať konvektor do aplikácie, musí byť spustený v režime pripojenia WiFi, čo signalizuje blikajúca ikona WiFi  na displeji. Ak ikonka WiFi neblíka, prejdite do pohotovostného režimu a podržte tlačidlo  tri sekundy. Opakujte, kým ikonka neblíka. Toto je veľmi dôležité!

Verifikačný kód Nastaviť heslo

.....  

Hotovo

Overovací kód bol poslaný na:
...com Poslať znovu(48s)

[Didn't get a code?](#)

SK Návod na montáž, obsluhu a údržbu

6. Keď na vašom ohrievači blíkajú ikona WiFi, choďte do aplikácie a zvolte „Pridať zariadenie“ alebo „+“ v pravom hornom rohu. Vyberte typ zariadenia - **Small Home Appliances - Heater**, potom skontrolujte, či ikona WiFi na displeji blíkajú, a kliknite na „Potvrďte, že kontrolka rýchlo blíkajú“ a stlačte **Next**.

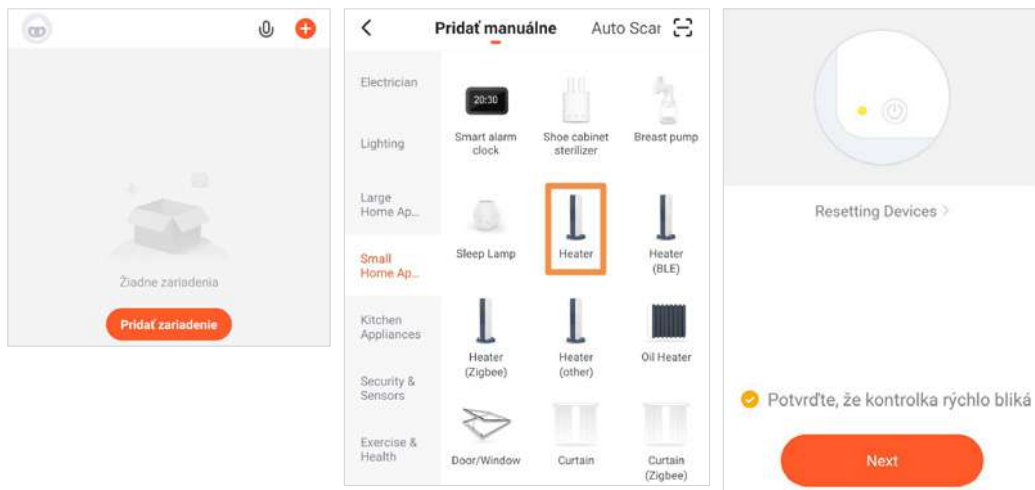

7. Po potvrdení budete vyzvaní k výberu WiFi siete a zadaniu hesla k sieti. To umožní aplikácii nájsť váš konvektor pomocou vašej WiFi siete. Zdajte heslo k sieti a kliknite na **Ďalší krok**.

Poznámka: Podporované sú len siete 2.4 GHz.

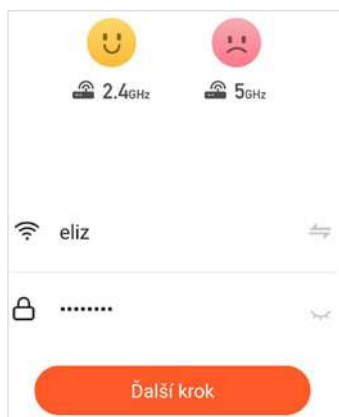

8. Začne sa automatické hľadanie a pridávanie zariadenia na WiFi. Ak sa konvektor nepripojí, stlačte a 3 sekundy podržte tlačidlo . Potom sa prepne do režimu sekundárneho pripojenia.

Ohrievač má dva režimy pripojenia

1. Ikona blíkajú pomaly (raz za sekundu).
2. Ikona blíkajú rýchlo (3x za sekundu). Väčšina zariadení sa pripája v režime rýchleho blíkajú.

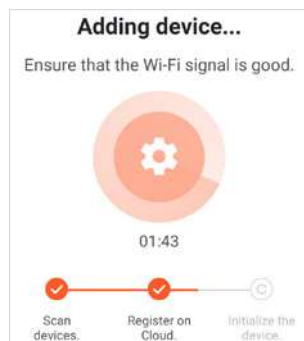

9. Keď je ohrievač správne pripojený, ikonka WiFi na displeji prestane blíkajú. Aplikácia potvrdí, že konvektor bol pridaný. Teraz môžete zariadenie premenovať, zdieľať s členmi rodiny alebo začať konvektor ovládať. Pokračujte kliknutím na tlačidlo **Hotovo**.

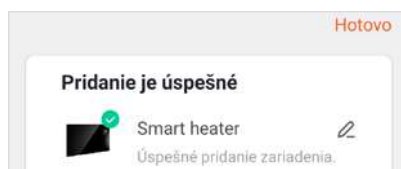

POUŽÍVÁNIE APLIKÁCIE

10. Pomocou aplikácie môžete ovládať viac zariadení. Stav vášho zariadenia sa zobrazuje v zozname zariadení:
 Vypnuté - konvektor je v pohotovostnom režime Standby
 Svetí - konvektor je v prevádzke



11. Keď je zariadenie zapnuté, klepnutím na názov zariadenia prejdete do ovládacieho rozhrania. (Poznámka: Keď je zariadenie vypnuté, nebudete ho môcť ovládať pomocou aplikácie).

Rozhranie ovládania v aplikácii

Aktuálny režim ohrevu

Vypnutie displeja na konvektore

Aktuálna teplota v miestnosti

Nastavená teplota

Tlačidlá pre nastavenia teploty

24 hod. časová os (pre týždenný program)

Časovač vypnutia (v manuálnom programe)

Zapnutie / vypnutie konvektora (Standby)

Výber programu prevádzky:
 Day program - Manuálny program
 Weekly program - Týždenný program

Výber režimu ohrevu (v manuálnom programe):
 Comfort (Komfortný režim)
 Eco (Ekonomický režim)
 Anti-frost (Režim protimrazovej ochrany)

1. MANUÁLNY PROGRAM

- Pre výber manuálneho programu zvolte konvektor, ktorý chcete zapnúť. Po otvorení ovládacieho rozhrania stlačte tlačidlo pre výber programu a zvolte Day program (Manuálny).
- Použite tlačidlá + a - pre nastavenie požadovanej teploty.
- Stlačením tlačidla pre výber režimu ohrevu si zvolte, ktorý režim ohrevu chcete použiť.
- Konvektor podľa potreby zapínajte / vypínajte (do pohotovostného režimu Standby).

Program select	
Day program	<input checked="" type="checkbox"/>
Weekly program	<input type="checkbox"/>

mode select	
Comfort mode	<input checked="" type="checkbox"/>
ECO mode	<input type="checkbox"/>
Anti-frost mode	<input type="checkbox"/>

2. TÝŽDENNÝ PROGRAM

1. Pre výber týždenného programu stlačte tlačidlo pre výber programu a zvolte **Weekly program** (Týždenný program).
2. Po vstupe do režimu týždenného programu vyberte v hornej časti deň, ktorý chcete programovať. (Mon - pondelok, Tues - utorok, Wed - streda, Thur - štvrtok, Fri - piatok, Sat - sobota, Sun - nedeľa)
3. Na časovej osi na ľavej strane vyberte čas začiatku úseku, pre ktorý chcete nastaviť vybraný režim ohrevu (napr. na 06:00)
4. Otvorí sa nastavenie časového úseku. Vyberte „**end time**“ nastavte čas ukončenia daného úseku a potvrdte tlačidlom Confirm. V prípade potreby rovnakým spôsobom zmeňte aj čas začiatku - **start time**.
5. Kliknite na ponuku „**mode select**“ (výber režimu ohrevu) a vyberte režim, ktorý sa má spustiť v nastavenom intervale, napr. **ECO mode** (režim ECO). Celé nastavenie potvrdte tlačidlom „Done“. Takto máte nastavený časový úsek od 06:00 - 12:00 s režimom ohrevu ECO.

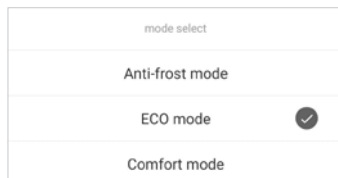
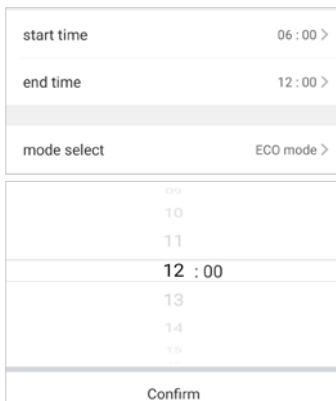
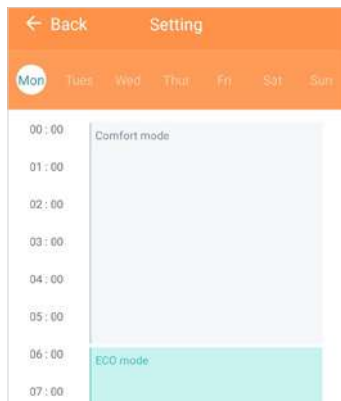
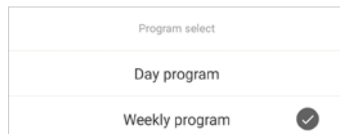

6. Rovnakým spôsobom si nastavte aj ďalšie časové úseky v danom dni, ale pre zvyšné dni v týždni.

Zdieľanie zariadenia a vytváranie skupín konvektorov

Svoje konvektory môžete zdieľať s členmi rodiny, aby ich mohli tiež ovládať. Alebo ich pridať do skupiny pre jednoduchšie ovládanie viacerých konvektorov naraz. V ovládacom rozhraní kliknite vpravo hore na ikonku , otvorí sa rozšírená ponuka.

1. **Zdieľanie konvektora** - vyberte ponuku „**Zdieľané zariadenia**“ a kliknite na **Pridať**. Vyberte región používateľa a zadajte jeho emailovú adresu, s ktorou je registrovaný v aplikácii. Kliknite na tlačidlo **Hotovo**. Užívateľovi, s ktorým zdieľate zariadenie, sa zobrazí v aplikácii v zozname zariadení s popisom „Prijaté zariadenia“.

2. **Vytvorenie skupiny** - vyberte ponuku „**Vytvoriť skupinu**“ a vyberte všetky konvektory, ktoré chcete ovládať naraz. Potom kliknite na tlačidlo **Uložiť**, zmeňte si názov skupiny a kliknite na Uložiť. Vytvorili ste si skupinu konvektorov, ktorým budete hromadne meniť nastavenia. Skupina sa objaví v zozname zariadení.

Poznámka: Pridať do skupiny viete len konvektory, ktoré máte pridané do aplikácie, nie ktoré s vami zdieľa iný člen rodiny. **Poznámka:** V ovládacom rozhraní pre skupinu bude izbová teplota 0°C, kvôli rozdielnej nameranej teplote na každom konvektore (inej miestnosti). Aktuálnu teplotu zistíte kliknutím na konkrétny konvektor v zozname.

Odstúpenie zariadenia z aplikácie

Po kliknutí na ikonu ceruzky viete zariadenie odobrať z aplikácie. Posuňte sa úplne nadol - Odstúpiť zariadenie.

Ovládanie zariadení hlasom

Aplikácia Tuya Smart je kompatibilná s Amazon Alexa a Google Assistant. Svoje zariadenie tak viete ovládať aj hlasovými príkazmi.

Vypnutie displeja na konvektore

Tlačidlom pre vypnutie displeja v aplikácii viete úplne vypnúť displej na konvektore (nočný režim). Zostane len slabo svietiť tlačidlo vypnutia/zapnutia. Vypnutý displej signalizuje pomlčka na ikonke v aplikácii.

ČISTENIE A ÚDRŽBA

Doporučuje sa bežné čistenie povrchu. Čistenie vykonávajte pravidelne, aby sa na konvektore nehromadil prach.

- Konvektor je možné čistiť len vo vypnutom stave a keď vychladne!
- Pred čistením konvektor vypnite, odpojte napájací kábel zo zásuvky a nechajte konvektor vychladnúť.
- Povrch je možné čistiť vlhkou handričkou, vysávačom alebo mäkkou kefkou.
- **Nikdy neponárajte konvektor alebo napájací kábel do vody** - hrozí úraz elektrickým prúdom!
- Nikdy na čistenie nepoužívajte benzín, riedidlo, alebo agresívne a drsné čistiace prostriedky!

UPOZORNENIE!

Akékoľvek zásahy do vnútornej časti výrobku sú zakázané. Opravu a činnosti s tým spojené môže vykonávať len autorizované servisné stredisko.

SKLADOVANIE

- Pred uskladnením konvektor odpojte zo zásuvky a nechajte vychladnúť!
- Ak nebudete konvektor používať dlhšiu dobu, uložte ho do pôvodného obalu, alebo do fólie. Bude tak chránený pred koncentráciou prachu a nečistôt.
- Výrobok musí byť skladovaný na suchom mieste, mimo dosahu priameho slnečného svetla.
- Je výslovne zakázané skladovať prístroj vo vlhkých alebo mokrych priestoroch.

ŽIVOTNÉ PROSTREDIE

Tento výrobok je označený v súlade so smernicou o odpade z elektrických a elektronických zariadení (OEEZ). Zariadením správnej likvidácie spotrebiča zabránite možným negatívnym dopadom na životné prostredie a ľudské zdravie.



S týmto výrobkom nesmie zaobchádzať ako s domovým odpadom. Výrobok musí byť odovzdaný na zbernom mieste pre recykláciu elektrických a elektronických zariadení. Pre informácie o zaobchádzaní a recyklácii tohto výrobku sa obráťte na miestny úrad, kanceláriu pre likvidáciu domového odpadu alebo obchod, kde ste výrobok zakúpili.

ZÁRUČNÉ PODMIENKY A SERVIS

Pri dodržaní pokynov v návode na montáž, obsluhu a údržbu výrobca zaručuje, že výrobok bude mať po celú dobu záruky vlastnosti stanovené príslušnými technickými podmienkami a normami.

Na výrobok sa poskytuje záruka 2 roky odo dňa predaja uvedenom v doklade o kúpe.

Podmienky platnosti záruky:

1. Nutné predložiť doklad o kúpe.
2. Stav a funkčnosť výrobku nie sú narušené násilnými a neodbornými zásahmi užívateľa, alebo živelnou pohromou.
3. Inštalácia a obsluha bola vykonaná podľa návodu na montáž, obsluhu a údržbu.

Záruka zaniká pri chybách spôsobených:

- Poškodením pri preprave tovaru
- Nesprávnym používaním a skladovaním
- Používanie elektrickej siete s vyšším napätím, ako je uvedené na štítku ohrievača
- Prírodnými katastrofami alebo inými okolnosťami
- Nedodržaním pokynov v návode na používanie
- V prípadoch opravy alebo pokusu o opravu zariadenia neoprávnenou osobou
- Akýmkoľvek zásahom do konštrukcie konvektora, jeho úpravou alebo zmenou.

Ak nastane počas záručnej doby porucha, ktorá nebola spôsobená užívateľom alebo živelnou pohromou, obráťte sa na autorizovaný servis, ktorý nárok na opravu overí.

Po oprávnenom nároku servisné stredisko vykoná opravu výrobku bezplatne.

V prípade nepredloženia potrebných dokladov (dokladu o kúpe), poškodenia výrobku zo strany užívateľa alebo zanedbaním pokynov v návode na montáž, obsluhu a údržbu, servisné stredisko výrobok opraví len na náklady užívateľa.

UPOZORNENIE!

Akékoľvek zásahy do vnútornej časti výrobku sú zakázané. Opravu a činnosti s tým spojené môže vykonávať len autorizované servisné stredisko.

Výrobca si vyhradzuje právo na konštrukčné zmeny bez predchádzajúceho upozornenia, pokiaľ takáto zmena neovplyvňuje funkčné vlastnosti a bezpečnosť výrobku.

POŽIADAVKY NA INFORMÁCIE PRE ELEKTRICKÉ LOKÁLNE OHRIEVAČE PRIESTORU

Identifikátor modelu: GHT 20 B-WIFI						
Údaj	Symbol	Hodnota 1	Hodnota 2	Jednotka	Údaj	Jednotka
Teplný výkon				Spôsob prívodu tepla, iba pre elektrické akumuláčn é lokálne ohrievače priestoru (vyberte jeden)		
Menovitý tepelný výkon	P _{nom}	2,0		kW	manuálne ovládanie množstva tepla so zabudovaným termostatom	Nie
Minimálny tepelný výkon (orientačne)	P _{min}	2,0		kW	manuálne ovládanie množstva tepla so spätnou väzbou izbovej a/alebo vonkajšej teploty	Nie
Maximálny priebežný tepelný výkon	P _{max,C}	2,0		kW	elektronické ovládanie množstva tepla so spätnou väzbou izbovej a/alebo vonkajšej teploty	Nie
Vlastná spotreba elektrickej energie				tepelný výkon s pomocou ventilátora		Nie
Pri menovitom tepelnom výkone	el _{max}	N/A		kW	Druh ovládania tepelného výkonu/izbovej teploty (vyberte jeden)	
Pri minimálnom tepelnom výkone	el _{min}	N/A		kW	jednoúrovňový tepelný výkon bez ovládania izbovej teploty	Nie
V pohotovostnom režime	el _{SB}	0,89		W	dve alebo viac manuálnych úrovní bez ovládania izbovej teploty	Nie
				s ovládaním izbovej teploty mechanickým termostatom		Nie
				s elektronickým ovládaním izbovej teploty		Nie
				elektronické ovládanie izbovej teploty a denný časovač		Nie
				elektronické ovládanie izbovej teploty a týždenný časovač		Áno
				Ďalšie možnosti ovládania (možnosť viacnásobného výberu)		
				ovládanie izbovej teploty s detekciou prítomnosti		Nie
				ovládanie izbovej teploty s detekciou otvoreného okna		Áno
				s možnosťou diaľkového ovládania		Áno
				s prispôsobivým ovládaním spustenia		Nie
				s obmedzením času prevádzky		Nie
				so snímačom čiernej žiarovky		Nie
Kontaktné údaje:	ELÍZ - ohrievače vody s.r.o., Prievozská 2/A 821 09 Bratislava, Slovensko					



Gestor servisu:

ELÍZ - ohrievače vody s.r.o.
Plynárska 4
821 09 Bratislava
Slovakia

Tel.: + 421 2 5363 4207
www.eliz.sk